

Canon
CANON KOREA INC.

1

EOS-1D X
Mark III

頂_정
上_상

EOS-1D_X Mark III



©benthouard

가벼워진 바디와 뛰어난 기능을 더해 새롭게 등장한 카메라,
EOS-1D X Mark III는 더욱 업그레이드된 성능으로 풀프레임 카메라의 새로운 이상을 실현합니다.



EOS-1D_X
Mark III



EOS-1D X Mark III / EF400mm F2.8L IS III USM / Tv 1/2000 / Av 8 / ISO 2000

EOS 플래그십

EOS-1D X Mark III

EOS-1D X Mark III는 새롭게 개발한 CMOS 센서, 고화질·고속 처리의 영상 엔진과 더불어 고해상도, 저노이즈, 리얼리즘을 위한 다양한 혁신 기술을 채용하여 고화질을 실현한 렌즈교환식 카메라 중 단연코 최고의 카메라입니다.

20.1 MEGA PIXELS CMOS

FULL FRAME CMOS

DIGIC X

ISO 102400 FHD 25600 4K 25600

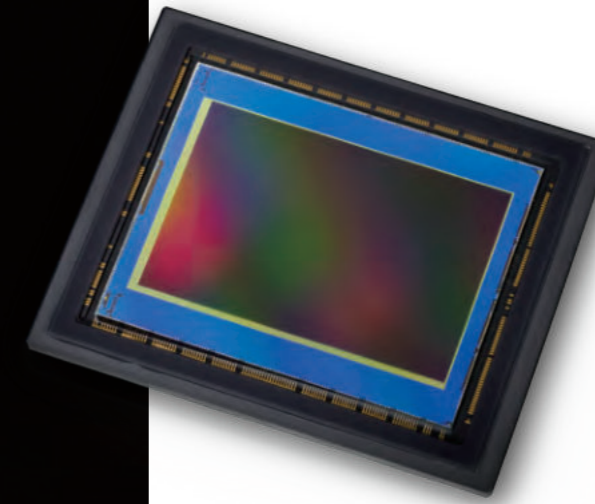

FULL FRAME CMOS 약 2,010만 화소의 풀프레임 CMOS 센서

해상도와 노이즈, 모아레 등 모든 광학 성능에서 화질을 향상시켰습니다. 약 2,010만 화소의 CMOS 센서 해상도에서도 EOS-1D X Mark II보다 더 뛰어난 고화질의 이미지를 얻을 수 있습니다.



NEW

DIGIC X

하나의 엔진으로도 뛰어난 이미지 새로운 영상 엔진 DIGIC X

EOS-1D X Mark III는 기존과 달리 영상 엔진을 하나만 사용합니다. 싱글(Single) DIGIC X 엔진은 화질과 기능성에 있어 EOS-1D X Mark II의 듀얼(Dual) DIGIC 6+ 시스템보다 약 3.1배 빠른 영상 처리 속도와 380배 빠른 연산 처리 성능에 더해 더 적은 전력 소비를 자랑합니다.



ISO

102400 FHD 25600 4K 25600

약 1스톱 확대된 상용 감도 ISO 100-102400

CMOS 센서의 노이즈를 줄이고 DIGIC X의 노이즈 저감 성능을 향상시켜 EOS-1D X Mark II 대비 ISO 상용 감도의 상한을 약 1스톱 확대하였고 [확장 감도: H3] 옵션의 경우에는 819200 까지 사용할 수 있습니다. 또한 향상된 고감도 ISO 노이즈 감소 기능은 노이즈는 줄이면서 고해상도를 유지합니다.



16

포인트 분리



High Detail Low-Pass Filter로

색과 밝기를 충실하게 재현 NEW

빛을 정확하게 샘플링하는 데 중요한 역할을 하는 것이 Low-Pass Filter입니다. EOS-1D X Mark III는 워드 모아레와 색 왜곡을 억제 하는 것뿐만 아니라 이전 모델보다 뛰어난 해상력을 위해 새롭게 개발한 16포인트 분리 High Detail Low-Pass Filter를 사용했습니다.

NEW

풍부한 컬러와 그라데이션을 위한

HDR PQ HEIF 10bit 기록

HDR PQ HEIF는 8bit의 JPEG 파일과 달리 10bit YCbCr 4:2:2 HEVC 압축 알고리즘을 사용하여 더욱 뛰어난 이미지를 제공하며, 연속 촬영 속도에 제한 없이 HEIF 기록이 가능합니다 (HEIF / RAW+HEIF / C-Raw+HEIF). HDR 기능을 지원하는 디스플레이 사용 시 별도의 편집 없이 넓은 계조와 색역을 가진 이미지를 확인할 수 있습니다.

* 연속 촬영 시에도 HDR 기록이 가능합니다 (전자 셔터 촬영 시에는 불가능).
* 더욱 강한 효과를 얻으려면 하이라이트 톤 우선 (D+)과 함께 사용할 것을 권장합니다.

NEW

새로운 이미지 보정 기능 클라리티

이미지 조정 항목에 [클라리티]를 새롭게 추가하였습니다. 인물의 피부를 부드럽고 매끄럽게 표현하거나, 금속의 딱딱한 질감을 세밀하게 표현하거나, 풍경의 디테일을 살려서 표현할 수 있습니다.

NEW

결정적 순간을 포착하는 최대 약 20매/초의

고속 연속 촬영

결정적 순간의 포착 확률을 높이는 데 있어서 연속 촬영 속도 향상은 프로 포토그래퍼에게 매우 중요한 요소입니다. EOS-1D X Mark III는 뷰파인더 촬영 시에도 EOS-1D X Mark II를 뛰어넘는 고속 연속 촬영 성능을 제공합니다.

Upto 16
Frames Per Sec

Upto 20
Frames Per Sec
LiveView Mode



Dual Card Slots



뷰파인더 모드 시
약 16 fps

라이브 뷰 모드 시
약 20 fps



Upto 20
Frames Per Sec
LiveView Mode

라이브 뷰 모드 시 최대 약 20매/초의
고속 연속 촬영 (AF/AE 추적 가능)

라이브 뷰 촬영 시 RAW, RAW+JPEG 기록 모두에서 최대 약 20매/초의 고속 연속 촬영이 가능합니다. EOS-1D X Mark II의 라이브 뷰 촬영 (최대 약 16매/초)보다 촬영 속도가 빨라졌을 뿐만 아니라 AF/AE 추적도 가능합니다. 또한 뷰파인더 촬영에 비해 AF 영역이 넓고 최대 525분할로 추적이 가능합니다. 부드러운 듀얼 픽셀 CMOS AF는 스포츠 사진 촬영에서도 이상적인 AF입니다.

※ 다음과 같은 조건에 따라 연속 촬영 속도가 느려질 수 있습니다. 셔터 스피드, 조리개, 연속 촬영 중의 조리개 상태, 플래시 촬영, 감박임 방지 촬영, 설정, 배터리의 전량, 온도, 피사체 조건, 밝기 (어두운 곳에서의 촬영 등), 렌즈 종류, 내부 메모리 카드가 가득 찬 경우 (일시적으로 촬영 불가).



NEW

뷰파인더 모드 시 최대 16매/초의 고속 구동을 위한
새로운 미러 구동 시스템 메커니즘

EOS-1D X Mark II의 경우 위아래로 구동하는 메인 미러를 정확하게 제어하는 모터 탑재, 미러를 카메라 프레임과 충돌하기 직전에 감속시켜 충격과 반동을 대폭 줄이는 혁신적인 미러 구동 시스템을 갖추고 있습니다. EOS-1D X Mark III는 한 단계 더 나아가 메인 미러뿐만 아니라 서브 미러까지 동일하게 제어하는 새로운 시스템을 채용, 고정밀의 AF를 유지하면서 최대 약 16매/초의 고속 셔터 스피드를 구현합니다.

서브 미러
제어 성능 향상

효율을
더욱 높인
구동 기구

시뮬레이션을
통한 최적화

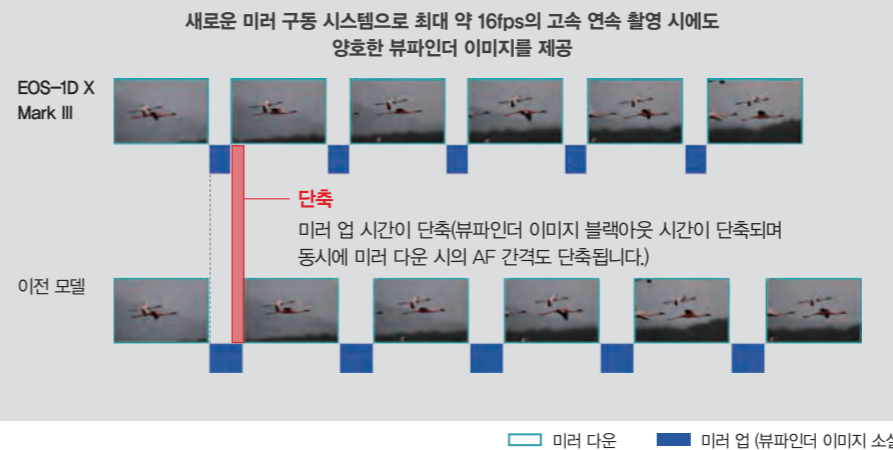
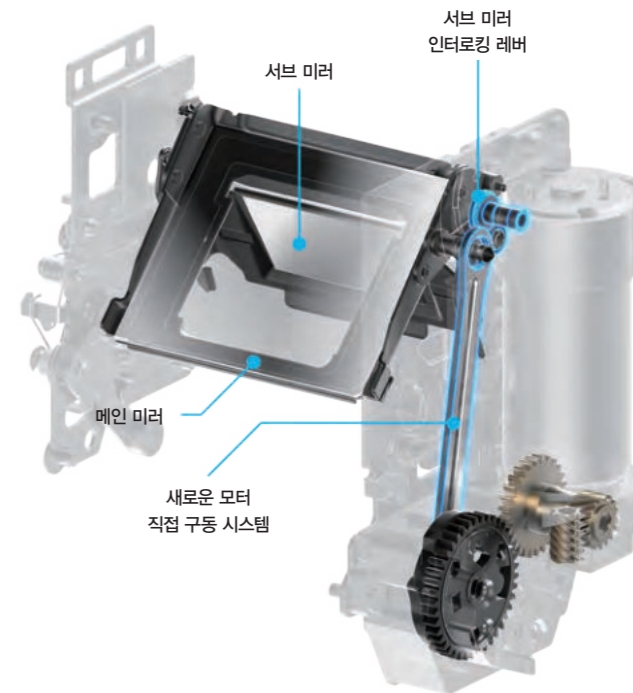

타임래그 없는 광학 뷰파인더 &
이미지 블랙아웃 시간 단축

일반적으로 DSLR 카메라는 뷰파인더 사용 시 연사 속도가 빨라질수록 미러 업에 따른 이미지 블랙아웃으로 인해 이미지가 보이지 않게 됩니다. EOS-1D X Mark III는 실시간으로 이미지를 표시하는 광학식 뷰파인더와 새로운 미러 구동 시스템으로 미러를 고속으로 함께 구동하고 파인더 이미지의 블랙아웃 시간을 단축하여 뷰파인더에서의 움직이는 피사체에 대한 추적 성능을 크게 향상시켰습니다.

NEW

최대 약 20매/초 촬영
소음이 없는 라이브 뷰의 전자식 셔터

전자식 셔터를 사용하여 사진을 촬영할 때도 최대 약 20매/초의 고속 연속 촬영이 가능합니다. 셔터의 미러 소음이 없어 공연장이나 야생동물이 있는 현장, 골프 등의 스포츠 경기 등 조용히 촬영해야 하는 곳에 필수적입니다. 이외에도 듀얼 픽셀 CMOS AF와 서보 AF의 지원으로 고정밀의 포커싱도 가능합니다.



- ※ 조리개값이 바뀌면 연속 촬영 속도가 저하됩니다.
- ※ 전자 셔터 설정 시에는 HEIF 기록, RAW 촬영 (HDR PQ 설정 시), 정노출, Bulb, 디지털 렌즈 최적화, AEB 촬영, 플래시 촬영, 다중 노출 촬영을 사용할 수 없습니다.
- ※ 설정에 따라 조리개 동작음 등이 발생할 수 있습니다. 전자 셔터를 사용하는 것이므로 피사체에 따라서는 롤링 셔터 왜곡이 일어날 수 있습니다.
- ※ 전자 셔터 촬영 중에 줌 조작을 하면 일부 렌즈의 경우 매뉴얼 촬영 시에 밝기가 달라질 수 있습니다. 매뉴얼 촬영 시에는 ISO 자동 사용을 권장합니다.
- ※ RAW 파일 (HDR PQ 제외)은 12bit A/D 변환을 통해 기록됩니다. (이외의 경우는 14bit 프로세싱)

NEW

고용량 파일의 빠른 기록을 위한
CFexpress 카드 지원

2개의 CFexpress 카드를 사용할 수 있는 듀얼 슬롯으로 고용량 버퍼를 제공하여 RAW + JPEG 기록을 지원합니다. CFexpress 카드 시스템의 채용으로 버퍼 메모리 용량이 커지고 기록 속도는 물론 데이터 액세스와 영상 엔진의 처리 속도 또한 빨라져 사용자는 고속 연속 촬영 시 EOS-1D X Mark II보다 더 많은 매수를 촬영할 수 있습니다.

CFexpress 1.0이란
CompactFlash Association이 지정한 새로운 기록 매체 규격입니다. CFast 2.0과 XQD 2.0의 후속 규격으로, 최대 2GB/초 (이론 값)의 고속 전송을 지원합니다.

연속 촬영 가능 매수 ¹ 비교	EOS-1D X Mark III CFexpress	EOS-1D X Mark II CFast 2.0
정지 이미지	JPEG (L) 약 1,000매 이상	Card Full ²
	RAW 약 1,000매 이상	약 170매
	RAW+JPEG 약 1,000매 이상	약 8매

※ XQD 카드를 슬롯에 물리적으로 삽입할 수는 있으나 사용은 불가능합니다.
¹ 1 캐논 시험 기준 325GB 카드 사용 시, 뷰파인더 촬영 시 기준.
² 2 카드의 용량이 가득 찰 때 (Card Full)까지 촬영할 수 있습니다.

정확한 초점 검출을 위한

최대 191개 포인트의 뷰파인더 전용 AF

새로 개발된 High-res AF 센서로 AF 포인트의 수를 최대 191개 포인트 (최대 155 크로스 포인트)로 늘려 사용자는 원하는 AF를 이전보다 더 세밀하게 선택할 수 있으며, 더욱 부드럽고 유연해진 피사체 추적과 향상된 정밀도로 초점을 정확하게 맞출 수 있습니다.

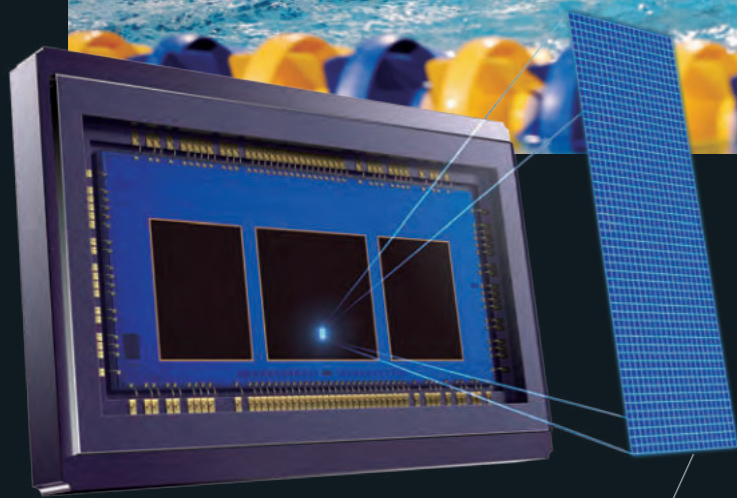

스퀘어 픽셀로 인해 수직·수평 방향 모두 화소의 밀도를 높여 해상도를 약 28배 향상

NEW

최신 반도체 기술을 사용한 AF 디자인 신개발 High-res AF 센서

이미지 센서 제조 기술을 활용해 기존의 라인 센서를 사용하지 않고 스퀘어 픽셀로 AF 센서를 새롭게 개발함으로써 감도 향상과 밀도 증가를 실현하고 크로스 AF 가능 포인트를 확충했습니다.

넓은 AF 영역과 자유롭고 유연한 구도를 모두 충족하는 촬영

뷰파인더 촬영 시와 라이브 뷰 촬영 시의 AF 방식은 기본적으로 동일하며 촬영 방법에 관계없이 다양한 장면에서의 촬영을 지원합니다.

뷰파인더 촬영 시



뷰파인더 AF 휘도 범위 EV-4*~21 어두운 장면과 밝은 장면 모두에서 정확한 포착

새로운 High-res AF 센서로 EOS-1D X Mark II보다 더욱 넓은 휘도 범위에서 AF를 사용할 수 있어 촬영 조건의 영역이 더욱 확대되었습니다.

* 중앙 1포인트, One-Shot AF, F2.8

저휘도 AF 성능 향상



실내 스포츠

아이스 스케이팅

뷰파인더 사용 시 F8 렌즈에 대응하는 AF 최대 1200mm 초점 거리에서도 AF 지원

뷰파인더 촬영 시 모든 AF 영역에서 F8 광속 대응 *AF를 실현했습니다. 최대 1200mm의 초점 거리에서 AF가 가능하여 야생동물, 스포츠 등 촬영 영역이 더욱 넓어졌습니다.

* 사용하는 렌즈와 촬영 조건에 따라 AF 추적을 사용할 수 없는 경우가 있습니다.



F8에서도 최대 191 포인트로 AF 가능
크로스 최대 65 포인트로 AF 가능

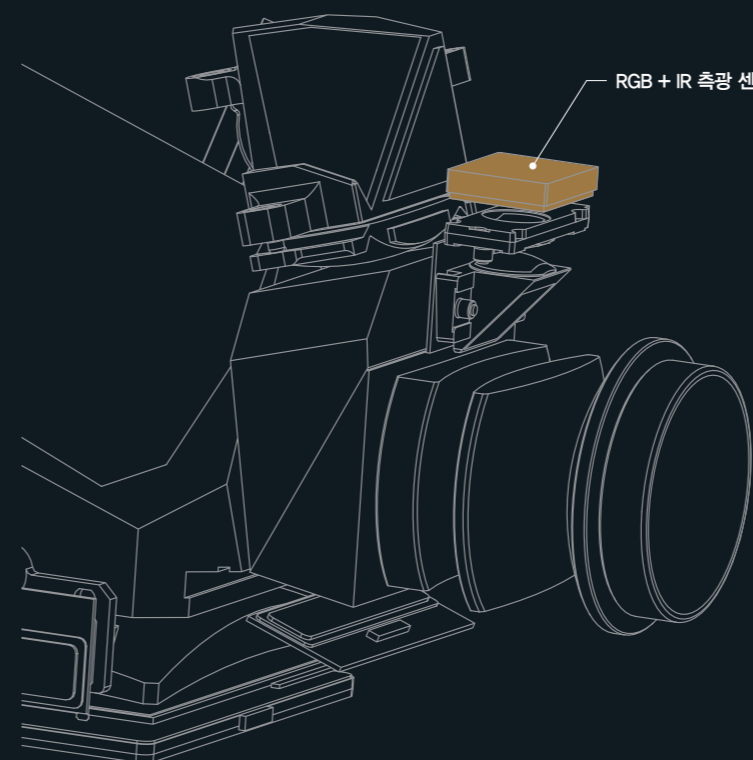

RGB + IR 측광 센서



400,000
PIXEL
RGB+IR Metering sensor

EOS *iSA 시스템의 진화

새로운 약 40만 화소 RGB + IR 측광 센서와 AF/AE 처리용 DIGIC 8 **NEW**

새롭게 개발한 약 40만 화소 RGB + IR 측광 센서와 뷰파인더 AF/AE 처리용 DIGIC 8을 탑재했습니다. 센서의 화소를 늘려 해상도를 개선함과 동시에 처리 성능이 뛰어난 엔진을 사용해 피사체의 검출 성능과 E-TTL 성능을 향상시켰으며, 측광 센서에 따른 광원의 종류 (분해 특성) 차이로 인해 초점 위치가 어긋나는 것을 자동으로 보정해 AF 정밀도를 대폭 높였습니다.

* intelligent Subject Analysis

※ EOS-1D X Mark II : 약 36만 화소 RGB + IR 측광 센서 + DIGIC 6

빠르면서도 매끄러운 추적

Dual Pixel CMOS AF

라이브 뷰 전용 AF Dual Pixel CMOS AF

CMOS 센서의 고속 판독과 DIGIC X의 고속 처리로 Dual Pixel CMOS AF의 성능이 더욱 향상되었습니다.

EOS-1D X Mark II에 비해 AF 영역이 크게 넓어졌을 뿐만 아니라 AF 영역 분할 수가 더욱 세밀해져

정확하게 초점을 맞추고 매끄럽게 추적할 수 있습니다.

* AF 영역이 약 80% x 80%인 렌즈에서는 315분할, 2583포지션이 됩니다.



더욱 넓어진 AF 영역
영상 표시 범위의 약 90% (가로) x 약 100% (세로)

대응 렌즈: EF 렌즈 (일부 렌즈는 대응하지 않을 수 있습니다)
EXTENDER EF III 사용 시 * 마스터 렌즈에 따름

기존 영역과 동일
영상 표시 범위의 약 80% (가로) x 약 80% (세로)

단종된 렌즈 (단종 렌즈 일부는 부분적으로 지원) 및 EXTENDER EF III와 함께 사용하는 렌즈를 사용하면 AF가 청색으로 표시되는 AF 영역 내 피사체에서만 실행됩니다 (동영상 촬영 시에는 렌즈 동작이 다를 수 있음).

자동 선택 시 AF 영역 분할 (얼굴+트래킹 AF 시)

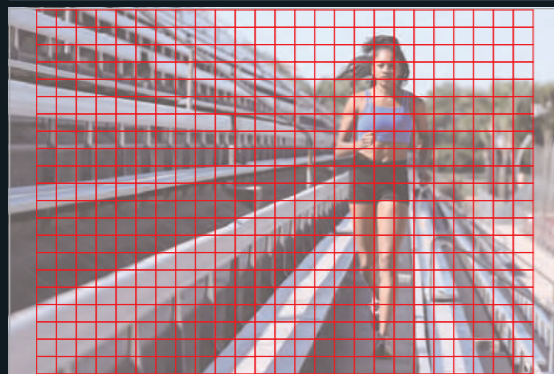

25X21
최대 **525** 분할*

기존 기종보다 대폭 세밀해져 피사체를 치밀하게 추적합니다.

AF 포인트 선택 가능 포지션 (AF 영역 수동 선택 시)

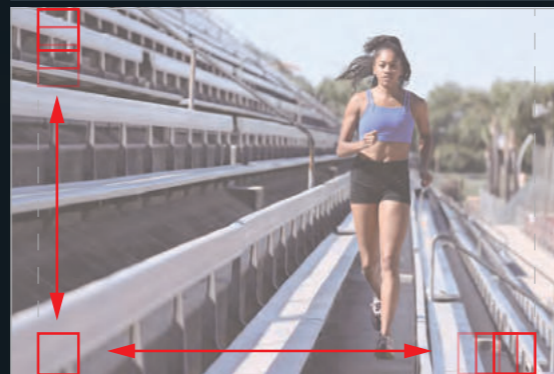

3,869 포지션*

AF 포인트가 매끄럽게 이동해 원하는 위치를 지정할 수 있습니다.

넓은 AF 영역과
자유롭고 유연한 구도를
모두 충족하는 촬영

뷰파인더 촬영 시와 라이브 뷰 촬영 시의 AF 방식은 기본적으로 동일하며 촬영 방법에 관계없이 다양한 장면에서의 촬영을 지원합니다.

라이브 뷰 촬영 시



라이브 뷰 AF 휘도 범위 EV-6*~18

육안으로는 잘 보이지 않는 어두운 피사체도 AF 촬영

저노이즈 CMOS 센서와 고도의 AF 연산을 수행하는 DIGIC X를 탑재해 EOS-1D X Mark II (EV-3~18)에서는 포착하기 힘들었던 어두운 장면이나 저 콘트라스트 피사체도 고정밀의 AF로 촬영할 수 있습니다.

* F1.2, 중앙 AF 포인트, 상온, One-Shot AF, ISO 100

* 동영상 촬영 시의 AF 밝기 범위는 EV -4~18 (F1.2, 중앙 AF 포인트, 상온, One-Shot AF, ISO 100, 29.97매/초 시) 입니다.



라이브 뷰 사용 시 F11 렌즈에 대응하는 AF
최대 1600mm 초점 거리에서도 AF 지원

뷰파인더 촬영 시에는 F8까지, 라이브 뷰 촬영에서는 F11까지 *AF가 가능합니다. 피사체를 다이내믹하게 잘라 담을 때나 피사체와 배경의 거리감을 압축해 인상적으로 표현하고 싶을 때, 빠르게 초점을 맞춰 촬영할 수 있습니다.

* 사용하는 렌즈와 촬영 조건에 따라 AF 추적을 사용할 수 없는 경우가 있습니다.



F11에서도 약 **90% x 약 100%**
AF 영역에서 추적 촬영*이 가능

NEW

움직이는 인물도
눈을 포착해
고정밀하게 추적



향상된 추적 정밀도 및
추적 안정성으로
압도적인 추적 성능

눈 검출 AF와 머리 검출 기능이 촬영자가 원하는 피사체를 정확하게 감지합니다. 피사체 주변의 피사체 심도 데이터는 실시간으로 모니터링됩니다. 또한 정확성과 안정성에 있어 대폭 향상된 사람 감지 기능과 소형화된 AF 영역 (최대 525분할)은 빠르게 움직이는 피사체에도 뛰어난 추적 성능과 초점 정확도를 제공합니다.

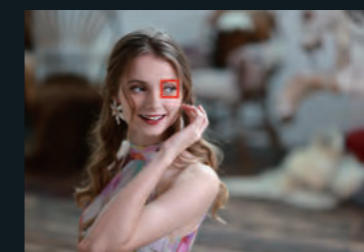

라이브 뷰로 인물 촬영 시, 카메라가 눈을 감지하고 자동으로 초점을 맞춥니다. 최대 약 20매/초의 연속 촬영 시에도 눈에 초점을 계속 맞추어 냅니다.

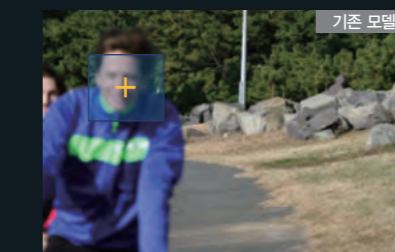

2차원 이미지 정보로 추적

밝기 색 얼굴



2차원 이미지 정보 + 피사체 검출 성능 강화 + 피사체 주변의 심도 정보

밝기 색 얼굴 **눈동자 머리 + 심도 정보**

NEW

새로운 알고리즘으로

AI Servo AF IV / Servo AF 더욱 높은 추적 성능

지금까지 6가지였던 Case를 4가지로 집약하였으며 기존과 동일한 방식으로 제어할 수 있습니다. 또 [추적감도], [가속/감속 추적]이 자동으로 설정되는 [Case A (Auto)]를 탑재하여 사용자가 수동으로 Case를 선택하거나 설정값을 변경하지 않아도 뛰어난 추적 성능을 누릴 수 있으며, 라이브 뷰 촬영 시의 서보 AF도 뷰파인더 촬영 시와 동일한 특성을 제공합니다.



[Case 1] 범용성이 높은 기본적인 설정



[Case 2] 장애물이 들어오거나 피사체가 AF 프레임에서 벗어난 경우



[Case 3] 갑자기 나타난 피사체에 빠르게 초점을 맞추고 싶은 경우



[Case 4] 피사체가 갑자기 가속/감속하는 경우

Case A (Auto)

피사체의 움직임, 주변 피사체의 상황, 포착하고자 하는 피사체에 대한 프레임의 어려움 등을 카메라가 종합적으로 판단하는 고급 알고리즘을 개발 및 채용했습니다. 카메라는 촬영 상황에 따른 특성을 결정하고 자동으로 변경합니다. 상황이 바뀌어도 실시간으로 특성을 최적화하므로 Case 1~4보다도 훨씬 광범위한 상황을 처리할 수 있습니다.

기존의 AF 시스템으로는 어려웠던 장면도 향상된 예측 정확성과 안정성으로 문제없이 포착 가능

캐논의 최신 AF 알고리즘을 채용한 AI Servo AF IV와 Servo AF로 이전 카메라로는 처리하기 힘들었던 조건에서도 정확하게 초점을 맞출 수 있습니다. Case AUTO와 함께 사용하면 자동 제어의 안정성이 더욱 높아집니다.



아지랑이 발생 시의 촬영에서도 안정적인 AF (뷰파인더 촬영 시)



카메라에서 멀어지는 피사체에 대한 추적 성능 향상

NEW

피사체 (사람) 인식 및 추적 성능의 향상



얼굴 검출 이외에도 눈 검출 AF*기능으로 원하는 피사체를 놓치지 않고 포착할 수 있습니다. 또한 EOS-1D X Mark III는 EOS iTR*1 AF X를 기반으로 개발한 알고리즘으로 사람의 머리를 감지하는 기능을 새롭게 추가했습니다. 전용 회로로 알고리즘을 고속으로 구동하여 얼굴이 일시적으로 가려지거나 어두워져 보이지 않는 등 얼굴이나 눈을 감지할 수 없는 경우에도 빠르고 안정적으로 피사체를 찾아 추적하므로 빠르고 불규칙적인 스포츠 장면에서도 피사체를 문제없이 포착할 수 있습니다.

* 눈 검출 AF는 라이브 뷰 촬영, 동영상 촬영 시에만 사용할 수 있습니다.
*1 Intelligent Tracking and Recognition

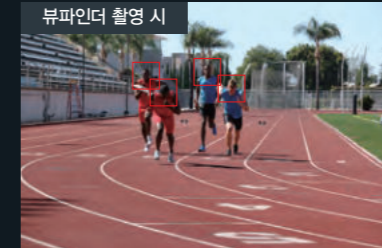

뷰파인더 촬영 시
측광 센서에서 얻은 정보를 분석해 머리를 검출

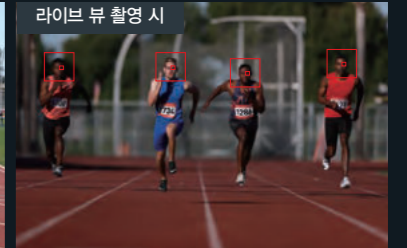

라이브 뷰 촬영 시
이미지 센서에서 얻은 정보를 분석해 머리를 검출

깜박임 방지 촬영

광원의 점멸 주기를 고려해 촬영 릴리즈 타이밍을 자동 조정하는 깜박임 방지 촬영 기능을 탑재하였습니다. 연속 촬영 속도가 느려지거나 연속 촬영 간격이 변경될 수 있습니다.

E-TTL 밸런스

플래시를 사용해 촬영 시 [분위기 우선], [표준], [플래시 우선]의 3가지 중에서 원하는 플래시 특성을 선택하여 설정할 수 있습니다. 플래시 보정을 하지 않아도 피사체와 배경을 의도나 장면에 맞는 밸런스로 완성할 수 있어 촬영 효율이 향상됩니다.

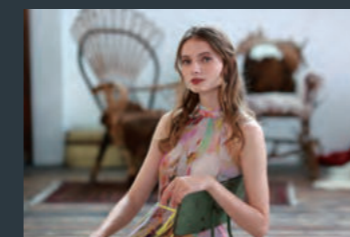

분위기 우선

플래시 광의 비율을 낮추고 환경광을 살려 자연스러운 분위기를 우선하는 설정

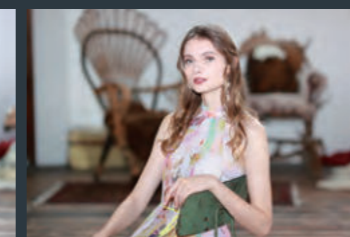

플래시 우선

플래시 광을 강하게 해 환경에 의한 피사체 및 배경의 그림자를 감소시키는 설정

얼굴 우선

E-TTL II 측광 방식에 [평가 (얼굴우선)]이 새롭게 추가되었습니다. 플래시를 사용해 촬영 시 카메라가 얼굴을 감지하면 얼굴의 밝기가 적절해지도록 발광량을 자동으로 조정합니다.

- ※ 전자 셔터 촬영은 사용할 수 없습니다.
- ※ 연속 발광 시 [평가 측광], [평균 측광]보다 프레임 속도가 느려집니다.

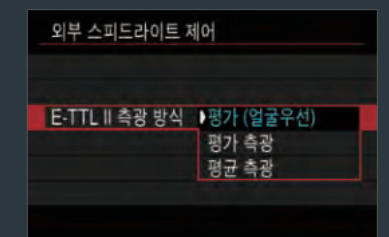

외부 스피드라이트 제어

E-TTL II 측광 방식 ▶ 평가 (얼굴우선)
평가 측광
평균 측광

*크롭 없는

4K 60P EOS MOVIE



35mm 풀프레임 센서의 고화질과 얇은 피사계 심도를 살린 표현으로 최대 5.5K 고해상도 RAW 영상뿐만 아니라 4K DCI, UHD 해상도로 촬영이 가능합니다.



4K DCI 5.5K 오버샘플링 4K 이미지 프로세싱 4K UHD 크롭 4K DCI

모든 화각에서 4K 60p(NTSC)/50p(PAL) 기록이 가능
Canon Log 4:2:2 10bit 내부 기록을 지원

크롭 4K는 모든 프레임 레이트에서, 4K(풀프레임 센서 영역)에서는 29.97p 이하의 프레임 레이트에서 동영상 Servo AF가 가능

4K (풀프레임 센서 영역)에서는 센서의 화각을 살린 광각 촬영이 가능

모든 화각에서 동영상 디지털 IS를 지원
※ RAW 동영상 제외
※ 동영상 디지털 IS를 사용하면 영상이 확대되어 기록됩니다.

DCI와 UHD에 모두 대응

ITU가 정한 방송용 콘텐츠 제작에 적합한 4K UHD (3840×2160, 16:9) 규격과 영화 제작 회사의 단체인 Digital Cinema Initiatives가 정한 4K DCI (4096×2160, 17:9) 규격의 영상 기록을 모두 지원합니다.

* EOS-1D X Mark II의 4K 동영상 기록은 DCI 규격만 지원.

1D 시리즈 최초

동영상과 정지 사진 모두에서 노출 모드/노출 설정을 독립적으로 설정할 수 있습니다.

* DCI (17:9)의 동영상 촬영 화각(수평)은 정지 사진과 동일합니다. UHD 시(16:9)에는 정지 사진 수평 화각에서 약간 크롭됩니다.
* UHD 23.98p(AI-/IPB) / FHD 23.98p(AI-/IPB)는 2020년 4월, 펌웨어 업데이트로 지원될 예정입니다.
* AF 및 포커스 가이드는 4K UHD 60/50p, 4K DCI(크롭 없음) 60/50p 및 RAW 영화 60p/50p 사용 시 작동하지 않습니다.

NEW

EOS-1D X Mark II를 뛰어넘는 영상 해상력, 5.5K 오버샘플링 4K

최신 광학 장비 및 DIGIC X와 CINEMA EOS SYSTEM으로 구축해온 이미지 처리 기술을 사용하여 EOS-1D X Mark II보다 더욱 높은 해상력으로 4K 동영상을 촬영할 수 있습니다. 또한 필요시 크롭 4K 해상도를 선택할 수 있습니다.

5.5K에서의 오버샘플링 프로세싱 이미지



CINEMA EOS SYSTEM의 오버샘플링 이미지 프로세싱을 적용

고화질 디베이어 알고리즘을 채용해 모야레의 발생을 억제하고 노이즈의 입상도를 향상시켰습니다. 5.1K/5.5K의 풍부한 영상 표현력을 4K UHD/4K DCI 기록에 활용하면 고화질 영상 제작 니즈를 충족할 수 있습니다.

새로운 이미징 시스템으로 세부 묘사 성능 향상

저노이즈 CMOS 센서와 새로운 High Detail Low-Pass Filter, DIGIC X에 의한 고해상 샤프니스 처리 등으로 높은 해상감을 제공합니다. 크롭 4K도 EOS-1D X Mark II 보다 디테일의 묘사 성능이 향상되었습니다.

NEW

5.5K RAW 동영상 내부 기록 & MP4 동시 기록

풍부한 12bit 계조 데이터

- * 동시 기록을 하려면 2개의 카드가 필요합니다.
- * 5.5K RAW NTSC 60p/PAL 50p에서는 AF가 동작하지 않습니다.
- * RAW 동영상 촬영 시에는 확장 ISO 설정, 동영상 디지털 IS를 사용할 수 없습니다.
- * RAW 동영상은 카메라 내에서 편집이 불가능합니다.
- * RAW 동영상, HEIF 이미지는 Browser Remote를 통해 재생할 수 없습니다.

EOS-1D X Mark III는 풍부한 계조의 RAW 데이터 이미지를 제공합니다. 픽처 스타일, 화이트 밸런스(WB), 밝기, 콘트라스트 편집만 아니라 Canon Log에서도 지원하지 못하는 편집이 가능하며, Digital Photo Professional을 사용해 RAW 현상을 할 수도 있습니다. 또한 RAW와 Canon Log(MP4)를 동시 기록*할 수 있어 다양한 워크플로우가 가능합니다.

RAW 동영상

기록 화질	비트 레이트 (약)	프레임 레이트
5.5K DCI (고정)	2600Mbps (60P)	60p : AF 불가능
	1800Mbps (30P)	30p/25p/24p : AF 가능

동시 기록 MP4 SDR/Canon Log

기록 화질	비트 레이트 (IPB 시·약)	프레임 레이트
4K DCI (풀프레임 센서 영역)	340Mbps	Canon Log : 60p
	170Mbps	Canon Log : 30p 이하
	230Mbps	일반 동영상 : 60p
	120Mbps	일반 동영상 : 30p 이하

RAW 동영상의 이점

- ① RAW 동영상의 해상도와 계조성, 편집의 용이성을 살려 HDR 클립이나 콘트라스트가 높은 장면, 고급 편집이 필요한 장면을 촬영할 수 있습니다.
- ② MP4 Log 동영상과 일반 동영상을 동시에 녹화함으로써 풍부한 계조와 고급 편집 작업이 필요한 장면에서 RAW 동영상을 현상해 활용할 수 있습니다.
- ③ 정지 사진을 추출하는 데 사용할 수 있습니다. Digital Photo Professional에서 HEIF (HDR PQ)로 현상하는 것도 가능합니다.
- ④ 사진 RAW와 마찬가지로 화질에 영향을 미치지 않고 픽처 스타일, WB를 변경할 수 있을 뿐 아니라 색 조정, 레벨 보정, 콘트라스트 등의 조정이 비교적 자유롭습니다.

Canon Log/HEVC 인코딩

넓은 계조, 풍부한 디테일의 영상을 작은 파일 크기로 기록

EOS-1D X Mark II와 달리 CINEMA EOS SYSTEM에서 사용되고 성능이 인정된 Canon Log를 새롭게 탑재하였습니다. 콘트라스트가 높은 장면에서도 암부가 쉽게 묻게 지거나 명부가 손실되는 것을 억제해 약간의 그레이딩만으로도 풍부한 디테일의 영상을 얻을 수 있습니다. 또한 EOS-1D X Mark III는 EOS R의 Canon Log에 비해 AE 모드를 지원하고 이미지 처리를 개선하여 세부적인 묘사 성능이 향상되었으며 주변 조도 보정을 지원하여 편리함과 화질 또한 대폭 개선하였습니다.

Canon Log

Log는 감마 곡선의 하나로, 풍부한 정보를 저장할 수 있어 그레이딩이 자유롭습니다.

다이나믹 레인지	약 12스톱	※ 그레이딩을 하지 않으면 채도와 콘트라스트가 낮아 흐릿한 영상이 됩니다.
색역	Rec.709/Rec.2020	
컬러 샘플링	YCbCr 4:2:2	
색 심도	10bit	

HEVC에 의한 파일 크기 축소

Canon Log 기록은 H.265 HEVC 인코딩을 지원 넓은 계조, 생생한 색조와 작은 파일 크기를 모두 충족

5축 디지털 IS

손떨림 보정 NEW

카메라를 움직여 피사체를 추적할 때나 핸드헬드로 촬영할 때도 손떨림을 효과적으로 보정해 안정적인 영상을 제공합니다.

- * 손떨림 보정 ON 시에는 화각이 좁아집니다.
- * RAW 동영상 촬영 시에는 사용할 수 없습니다.

HDMI 4K 60p 출력/Canon Log 10bit 출력

영상 외부기록과 고화질 영상 확인 가능

HDMI 단자로 4K 영상을 출력해 외부 기기에 기록하거나 디스플레이할 수 있습니다. 또한 Canon Log YCbCr 4:2:2 10bit 출력 및 ITU-R BT.2020의 색역 출력을 지원하여 계조와 색채 재현성이 뛰어난 영상을 얻을 수 있습니다.

- * HDMI 출력에 대해: HDMI 케이블 HTC-100은 4K 60p(4:2:2) 출력을 지원하지 않습니다. 4K 60p(4:2:2)를 지원하는 외부 기기 연결 시에는 해당 사양을 지원하는 시판용 케이블을 사용하십시오(규격 지원 여부는 각 케이블 제조사에 문의).



프로페셔널 작가를 고려한

조작성, 신뢰성

프로를 위해 개발된 EOS-1D X Mark III는 통신 속도의 고속화나 새로운 보안 규격 대응 등 세련된 유저 인터페이스를 실현하여 차원이 다른 안정성과 뛰어난 운용성으로 프로 업무를 뒷받침합니다.



설정 관련

- ① [MENU] 메뉴 버튼
- ② [INFO] 정보 버튼
- ③ [Q] 킷 컨트롤 버튼

재생 관련

- ① [▶] 재생 버튼
- ② [Q] 인덱스/확대/축소 버튼
- ③ [⏪] 삭제 버튼
- ④ [ON/OFF] 보호/음성 메모 버튼

NEW

어두운 곳에서의 메뉴 컨트롤을 위한 버튼 조명 기능

삼각대에 카메라를 고정했을 때나 촬영 전후에 카메라를 설정 및 확인할 때 뷰파인더를 보지 않고 직접 컨트롤 해야 하는 경우가 많은 버튼에 조명 기능을 적용했습니다. 어두운 공연 무대나 스튜디오, 야간 촬영에서의 설정 및 확인 컨트롤을 쉽고 빠르게 할 수 있습니다.

점등 타이밍

- 상면/후면 패널 (LCD 모니터 미포함)이 점등되어 있을 때
- ※ 단, 측광이 시작 (측광 중 포함)되면 LCD 패널이 점등되어 있어도 버튼은 점등되지 않습니다.
- 메뉴 화면, 재생 화면, 킷 컨트롤 화면, 라이브 뷰 킷 컨트롤 화면이 표시되어 있을 때

- ※ 위의 표시를 종료했을 때 및 측광 (촬영이 시작되었을 때) 자동으로 소등됩니다.
- ※ 메뉴 등에서 점등 동작을 [해제]로 설정할 수는 없습니다.

AF 포인트를 더욱 빠르게 선택할 수 있는 스마트 컨트롤러

스마트 컨트롤러로 AF-ON 버튼에서 손가락을 떼지 않고 빠르게 AF 포인트 및 AF 컨트롤이 가능합니다. 손가락의 움직임을 광학적으로 감지하는 포인트 가구를 채용하여 더 많아지고, 더 작아진 AF 포인트를 효과적으로 선택 및 사용할 수 있습니다.

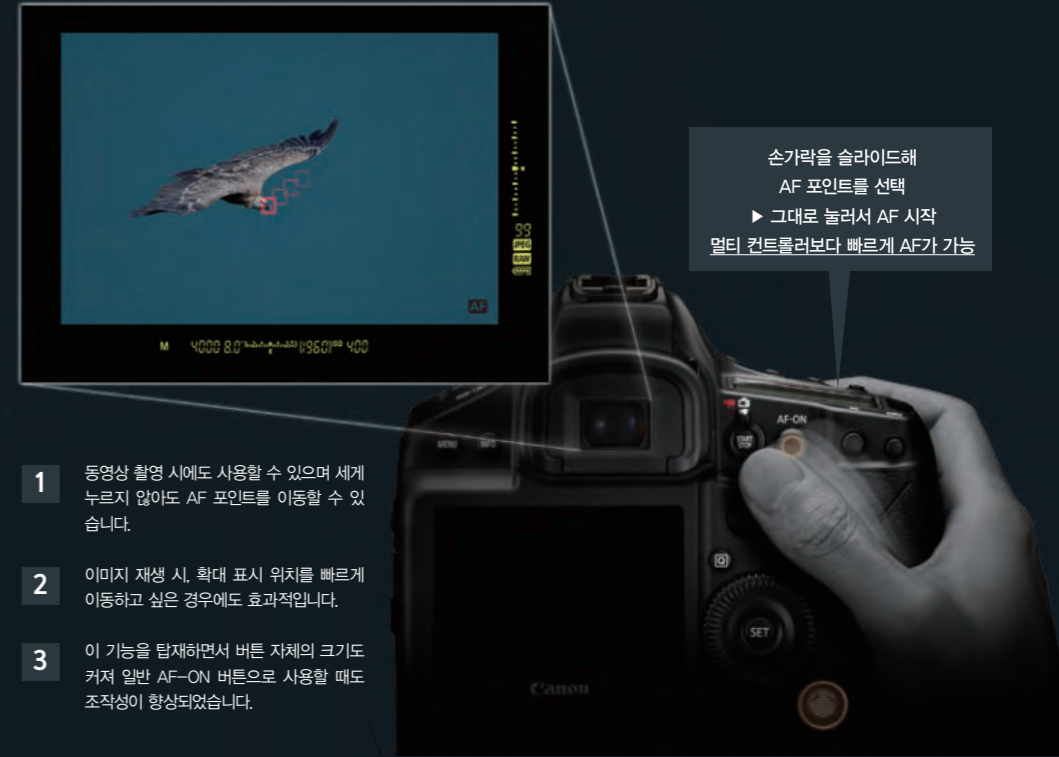

손가락을 슬라이드해 AF 포인트를 선택
▶ 그대로 눌러서 AF 시작
멀티 컨트롤러보다 빠르게 AF가 가능

- 1 동영상 촬영 시에도 사용할 수 있으며 세게 누르지 않아도 AF 포인트를 이동할 수 있습니다.
- 2 이미지 재생 시, 확대 표시 위치를 빠르게 이동하고 싶은 경우에도 효과적입니다.
- 3 이 기능을 탑재하면서 버튼 자체의 크기도 커져 일반 AF-ON 버튼으로 사용할 때도 조작성이 향상되었습니다.

NEW



Wi-Fi / Bluetooth

EOS-1D 시리즈 최초로 Wi-Fi 유닛을 내장했습니다. Bluetooth Low Energy 기술을 사용해 Camera Connect 앱을 설치한 스마트 기기와 연결할 수 있으며 필요시 Wi-Fi 접속으로 변경해 사진/영상의 원격 촬영 및 전송, 라이브 뷰 디스플레이, FTP 전송*이 가능합니다.

* SFTP 전송은 지원하지 않습니다.

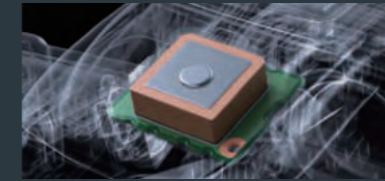

Self Cleaning SENSOR UNIT

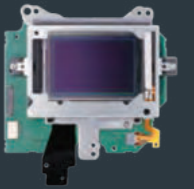

내장 GPS

내장 GPS 수신기로 뉴스 보도, 자연 및 풍경 촬영 시에 위치를 기록하고 파일 관리를 더 효율적으로 할 수 있습니다. Glonass/Michibiki를 지원해 UTC 시간 동기화 및 Digital Photo Professional을 통한 지오태그 삭제*가 가능합니다.

셀프 클리닝 센서 유닛

고강도 적외선 흡수 유리로 센서를 청소하고 초음파 진동을 생성하는 EOS-1D X Mark II와 달리 EOS-1D X Mark III는 기계적 강도가 우수하고 진폭을 크게 만들 수 있는 석영판으로 변경되었습니다.

NEW

Touch Screen 터치 스크린

EOS-1D X Mark II에서는 지원하지 않았던 터치 스크린을 통한 메뉴 변동, 이미지 확인이 가능해져 더욱 직관적으로 컨트롤할 수 있습니다. 약 210만 도트 (EOS-1D X Mark II: 약 162만 도트)의 고정밀 LCD 스크린은 이미지를 선명하고 뚜렷하게 디스플레이합니다.

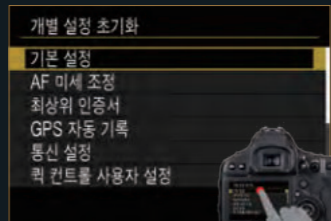

메뉴 조작
손가락 두 개를 사용한 더블탭으로 확대도 가능

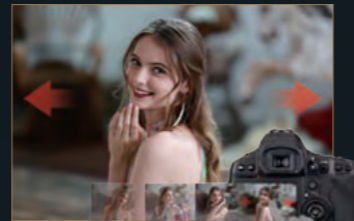

이미지 넘기기



확대 재생
핀치 아웃/핀치 인으로 확대/축소

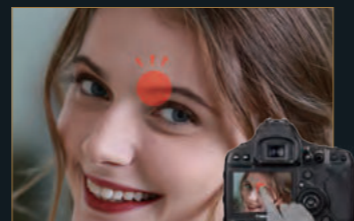

확대 재생
손가락 하나로 더블탭 (탭 위치에서 확대)



카메라 무게

EOS-1D X Mark III는 EOS-1D X Mark II와 크기가 비슷하지만 무게는 더욱 가볍고 화질과 성능은 향상되었습니다. *CIPA 기준

방진·방적 구조

외장 커버 접합부에는 실링 재료를 사용했습니다. 또한 대부분의 조작 버튼은 물방울이나 먼지 유입 방지를 목적으로 하는 실리콘 고무 부츠로 둘러싸여 있습니다. 다이얼과 레버 등의 가동 부품에는 O형 링 등의 실링 재료를 사용했습니다.

- ※ 방진·방적 성능을 최대화하려면 배터리실 및 카드 슬롯 커버, 단자 커버 등의 개폐부가 확실하게 닫혀 있는지 확인하십시오.
- ※ 방진·방적 성능을 갖추고 있으나 먼지나 물방울 등을 완벽하게 차단할 수는 없습니다.



화소의 고해상 이미지를 다양한 화각으로 표현하는

EOS Lenses

뛰어난 성능을 지닌 캐논의 렌즈들로 무한한 상상력을 표현해 보십시오!
상상한 그대로의 영상을 캐논 EF 렌즈가 실현하여 드립니다.

나에게 맞는 렌즈를
쉽게 찾고 싶을 땐,



광각 줌 렌즈



EF16-35mm F2.8L III USM

프로와 하이 아마추어에게 인기 있는 F2.8의 대구경 광각 줌으로, 유리 월드 양면 비구면 렌즈 2매와 연삭 비구면 렌즈 1매를 효과적으로 배치하여 왜곡 수차/상면 만곡/비점 수차를 억제하고 UD 렌즈 2매로 색 수차를 크게 감소시켰습니다. 또한 반사 방지 코팅 기술인 SWC, ASC에 의해 플래어와 고스트를 감소시킴으로써 화면 중심에서 주변부 구석구석까지 줌 전역에서 고화질화를 실현하였습니다.

망원 줌 렌즈



EF200-400mm F4L IS USM Extender 1.4x

1.4배의 익스텐더를 내장하여 200-560mm (35mm 환산)의 줌 영역으로 초망원 촬영 영역을 커버합니다. 형석 렌즈 1매와 UD 렌즈 4매로 줌 전역에서 색 수차를 억제하여 단초점 렌즈에 육박하는 고해상, 고콘트라스트의 고화질을 실현하였으며, 3종류의 손떨림 보정 모드를 탑재하는 등 L 렌즈다운 고화질과 대구경, 뛰어난 조작성도 겸비한 초고성능의 줌 렌즈입니다.



EF11-24mm F4L USM

비구면 렌즈로서는 세계 최대*인 Ø 87mm 외경의 연삭 비구면 렌즈를 포함, 4매의 비구면 렌즈를 사용해 광각 렌즈에서 발생하기 쉬운 왜곡 수차를 줄인 세계 최고 광각 11mm 초점 거리의 초광각 줌 렌즈로, 초광각 영역에서의 새로운 영상 표현을 가능하게 합니다. 또한 특수 코팅 SWC (Sub Wavelength Structure Coating), ASC (Air Sphere Coating) 등 캐논의 독자적인 기술이 대거 투입되어 있습니다.

* SLR 카메라용 교환 렌즈, 2015년 2월 6일 캐논 조사 기준



EF100-400mm F4.5-5.6L IS II USM

줌 범위가 넓으면서도 모든 줌 영역에서의 고화질과 기동력, 조작성을 겸비한 망원 줌 렌즈입니다. 코팅 기술 ASC (Air Sphere Coating)에 의해 플래어와 고스트를 대폭 억제합니다. 핸드헬드 촬영을 서포트하는 약 4스톱*의 손떨림 보정, 순간적인 줌 조작을 가능하게 하는 회전식 줌, 0.98m까지 가까이 다가갈 수 있는 근접 촬영 능력 등 다양한 촬영 현장에 대응하는 폭넓은 기능을 탑재했습니다. APS-C 사이즈 센서를 탑재한 기종에서는 160-640mm 상당의 영역을 커버합니다.

* 초점 거리 400mm, EOS 1D X 사용 시, CIPA 가이드라인 기준

표준 줌 렌즈



EF24-70mm F2.8L II USM

대구경 표준 줌 렌즈를 대표하는 모델로, 묘사력을 추구하면서도 편리한 조작 성능과 방진·방수 구조, 우수한 내구성 등 전문가가 원하는 요소를 추가하여 보도 분야를 비롯해 스포츠나 자연 등 다양한 장면에 대응합니다. 둥글고 아름다운 아웃포커싱 효과를 얻을 수 있는 9매 날의 원형 조리개 및 의도치 않게 경통의 길이가 변화하는 것을 방지할 수 있는 줌 링 잠금 레버를 채용하고 있습니다.

망원 단초점 렌즈



EF85mm F1.4L IS USM

F1.4 밝기의 대구경에, 셔터 스피드 환산 약 4스톱*의 손떨림 보정 기구를 채용한 준 망원 렌즈로, 광량이 적은 장면에서도 아름다운 배경흐림 표현과 손떨림을 억제한 촬영이 가능합니다. 또한 광학계에 비구면 렌즈를 채용하여 화면의 구석구석까지 깨끗하고 또렷하게 묘사하므로 인물 사진이나 스냅 촬영을 비롯한 폭넓은 장면 및 피사체에 활용할 수 있는 고성능 렌즈입니다.

* 초점 거리 85mm, EOS-1D X Mark II 사용 CIPA 가이드라인 기준



EF24-105mm F4L IS II USM

유리 월드 비구면 렌즈를 4매 사용해 왜곡 수차를 억제하고 주변 조도 저하를 개선하며, ASC 코팅으로 역광에서의 플래어와 고스트를 억제합니다. IS의 성능도 크게 향상되어 셔터 스피드 환산 약 4스톱*의 손떨림을 보정할 수 있으며 USM 모터의 저속 구동으로 동영상 촬영 시의 성능도 뛰어난 듀얼 픽셀 CMOS AF를 탑재한 카메라에서 사용하면 동영상을 더욱 매끄럽게 촬영할 수 있습니다.

* 초점 거리 105mm, EOS-1D X 사용 시, CIPA 가이드라인 기준



EF600mm F4L IS III USM

세계에서 가장 가벼운* 600mm F4.0 초망원 렌즈로 초고화질의 이미지를 제공합니다. SSC (Super Spectra Coating)와 ASC (Air Sphere Coating) 기술로 플래어와 고스트 현상을 대폭 감소시켰으며 방열 페인트 처리와 두 개의 레이어로 이루어진 배럴 구조로 고온의 날씨에서도 촬영이 원활합니다. 더욱 짧아진 최소 촬영 거리와 풀타임 수동 AF, 두 개의 초점 프리셋으로 신속하게 초점을 맞출 수 있습니다.

* 초점 거리 600mm F4.0의 카메라(SLR 및 미러리스) 렌즈 중, 2018년 9월 5일, 캐논 조사 기준.

촬영을 더욱 편리하게 하여 표현의 폭을 넓혀주는

EOS Accessories

EOS-1D X Mark III의 능력을 더욱 향상시키는 EOS 액세서리. 다양한 종류와 고성능으로 사용자들에게 편리함을 제공합니다.

NEW

무선 파일 전송기 WFT-E9C



WFT-E9C는 2.4GHz와 5GHz 대역을 지원합니다. 일반적으로 5GHz 대역은 2.4GHz 대역보다 이용률이 낮아 혼잡한 시간대에도 안정적인 통신이 가능합니다. 또한 WFT-E9C는 2x2 MIMO의 적용과 고속 인터페이스 커넥터의 채용으로 고속 통신을 실현합니다. 유선 LAN 및 USB*도 고속 인터페이스 커넥터를 사용합니다. 유선 LAN을 사용할 수 있는 스튜디오나 이벤트 장소 등에서 촬영 시, 고속 연속 촬영이나 RAW, HDR PQ를 사용하는 HEIF 파일 등을 빠르고 안정적으로 전송할 수 있습니다.

* 기본 제공된 케이블은 USB 3.1 Gen1입니다. 보다 고속의 통신이 필요한 경우는 시판 중인 USB 3.1 타입-C Gen2호환 케이블을 사용하십시오.
 ※ 5GHz 대역은 IEEE 802.11ac 사용 시, 2.4GHz대역은 IEEE 802.11b/g/n 사용 시, 통신하는 상대 기기의 사양이나 전파의 상황에 따라 저하될 수 있습니다.
 ※ 통신하는 상대 기기의 사양이나 네트워크 환경에 따라 감소할 수 있습니다.



스피드라이트 600EX II-RT

최대 가이드 넘버 60의 대광량으로 초점 거리 20-200mm*를 커버합니다. 또한 연속 발광 횟수가 최대 약 100회로, 기존 기종보다 약 1.5배 증가했습니다. EOS-1D X Mark III와의 연계로 전파 통신 무선 플래시 촬영이 가능할 뿐 아니라 뛰어난 방진·방적 성능도 갖추고 있습니다.

* 35mm 환산



스피드라이트 EL-100

작고 슬림한 바디에 광각 24mm, 상하좌우 바운스 등의 다양한 기능을 담은 스피드라이트입니다. 광통신에 의한 무선 플래시 촬영도 가능합니다.



스피드라이트 470EX-AI

캐논 최초 AI 바운스를 탑재하여 지금까지 수동으로 각도를 설정해야 했던 바운스 촬영을 자동화했습니다. 스피드라이트가 피사체와 천장까지의 거리를 각각 측정하고 2개의 고성능 CPU가 적절한 바운스 각도를 도출합니다. [AI.B 완전 자동], [AI.B 반자동]의 두 가지 모드를 탑재하여 자연스러운 바운스 촬영이 가능합니다.



스피드라이트 트랜스미터 ST-E3-RT

전파 통신 무선 기능을 탑재하여 최대 30m의 거리에서 전파를 사용한 쌍방향 통신으로 슬레이브를 5그룹(최대 15대)까지 제어할 수 있습니다. E-TTL II 자동 발광, 수동 발광, 멀티 발광, 외부 플래시 측광 자동 촬영에도 대응합니다.



지향성 스테레오 마이크 DM-E1

동영상 촬영 시 고음질로 녹음할 수 있는 외장형 마이크로 촬영 장면에 따라 녹음 지향성을 선택(모노, 90°, 130° 중 선택해서 사용할 수 있고 바람 소리 감소 효과가 높은 윈드 스크린이 함께 제공됩니다. 자체 배터리를 사용하므로 카메라의 배터리를 소모하지 않으며 카메라의 전원 ON/OFF 상태와 연동되므로 내장 배터리도 절약됩니다.

카메라의 뛰어난 화질과 다양한 성능을 이끌어내는

EOS Software

캐논을 선택한 모든 고객님을 위해 강력하고 차별화된 소프트웨어를 제공합니다.

RAW 이미지 현상, 편집용 소프트웨어

「Digital Photo Professional」

JPEG 이미지뿐만 아니라 RAW 데이터로 촬영한 이미지를 열람 및 편집하고 인쇄할 수 있는 소프트웨어입니다. 화이트 밸런스나 색 온도, 샤프니스, 노출 보정 등의 파라미터를 조정해 더욱 멋진 이미지로 탄생시킬 수 있습니다.

※ 64bit PC에 설치되는 버전과 32bit PC에 설치되는 버전 간에는 일부 기능이 다릅니다.

다양한 기능

· 디지털 렌즈 최적화 기능

렌즈의 광학 특성으로 인한 왜곡 현상을 보정하여 중심부에서 주변부에 이르기까지 높은 화질로 재현합니다.

· HDR 이미지 생성 기능

어두운 부분과 밝은 부분이 모두 잘 표현되는 다이내믹 레인지가 넓은 이미지를 생성할 수 있습니다.

· 특정 색 영역 조정 (8축 색) 팔레트

8가지 색 영역 중에서 다른 색에 영향을 미치지 않고 특정 색의 H(색상), S(채도), L(휘도)만을 조정할 수 있습니다.

· 기타 기능

렌즈 수차 보정, 노이즈 감소, 자동 밝기 최적화 기능, 밝기 조정 등의 다양한 기능을 사용할 수 있습니다.

세련된 인터페이스와 뛰어난 조작성

작업 스타일과 취향에 따라 이미지 디스플레이 레이아웃을 변경하거나 이미지 편집 창, 빠른 확인 창 등을 통해 작업 창을 변경하여 사용할 수 있습니다. 메인 화면에는 자주 사용하는 기능이 배치되어 있고 도구 팔레트를 비롯한 각종 팔레트는 표시/비표시 전환이 가능하며 메인 화면에 도킹/부동을 선택할 수 있는 등 조작성이 매우 뛰어납니다.

GPS 로그 파일 수집

GPS Log File Utility

GPS 로그 파일 유틸리티는 GPS 로그 파일을 수집하고 호환 모델에서 KMZ 파일 형식으로 변환하기 위한 소프트웨어입니다.

카메라용 유틸리티 소프트웨어

「EOS Utility」

카메라와 PC를 연결하여 촬영 이미지 (사진/동영상)를 PC로 불러오거나 카메라의 각종 설정, PC 조작에 따른 리모트 촬영 등을 실행하는 소프트웨어입니다. EOS Sample Music* 등의 BGM을 카드에 복사할 수도 있습니다.

* 카메라에서 비디오 스냅 앨범, 동영상, 슬라이드 쇼를 재생할 때 배경 음악을 첨부하여 영상과 함께 감상할 수 있습니다.

