

캐논코리아(주)

LASER 프로젝터 사용자설명서

WUXGA / 6000ANSI LUMENS

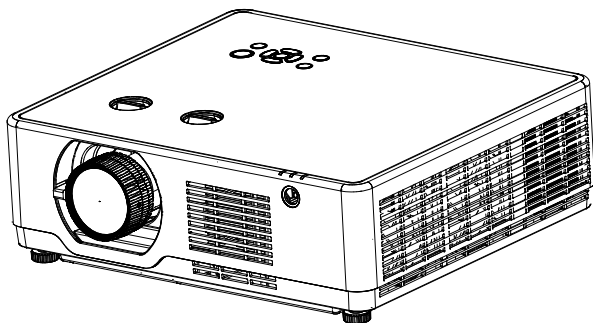

✓ 주의 :

- 제품 사용 전 설명서를 숙지하고 잘 보관하시기 바랍니다.
- 본 사용자설명서 상의 메뉴와 참고 사진은 제품과 상이할 수 있습니다
- 설명서 내용의 변동사항은 따로 공지 되지 않습니다 .

6T6-0200-000

한국어

2021.12

기능과 디자인

당사 프로젝터를 구매해주셔서 감사합니다. 본 제품은 레이저 프로젝터로 차세대 액정 광원 기술을 적용했습니다. 최대 6000lm의 밝기와 20000시간의 수명을 자랑하며, 수명이 다할 때까지 밝기를 유지합니다 .
멀티미디어 기능이 내장되어 있고, 액정 디스플레이 기술을 적용했습니다. 덧붙여 초소음 설계로 우수한 사용감을 선사합니다 .

제품 특징

- 20000 시간의 수명 + 레이저 광원
- 액정 디스플레이 기술 적용
- FOCUS/ZOOM/LENS SHIFT 기능 탑재
- HDBaseT 기능 (옵션사양)
- 밀봉 구조의 저소음 설계로 조용한 회의실이나 교실에서도 사용 가능
- 자동설정 기능
- 개인 설정이 가능한 시작 화면
- 빈 화면 버튼을 사용해 터치 한 번으로 정보 보호가 가능
- 다양한 이미지 모드 탑재
- 즉시 켜고 끄기 기능
- 대기모드 시 0.5W 이하의 초절전 소비전력

✓ 주의 :





- 본 설명서 상의 메뉴와 참고 사진은 실제와 다를 수 있습니다 .
- 설명서 내용의 변동사항은 따로 공지 되지 않습니다 .



기능과 디자인	2	컬러 조정	51
목차.....	3	이미지 모드.....	51
안전사용수칙	4	이미지 모드 (PC).....	52
안전 수칙.....	4	설정	53
부호설명.....	4	자동 시작.....	53
제품 폐기 방법.....	6	대기 모드.....	53
레이저 안전 사용 수칙.....	11	고도 설정.....	54
광모듈.....	11	패속 냉각.....	54
공기 순환.....	13	KEY 잠금.....	55
360° 투사.....	13	레이저 관리.....	55
프로젝터의 이동.....	14	사운드.....	56
FCC 경고.....	15	HDMI 설정.....	56
구성품	16	확장	58
각 부분 명칭과 기능	17	언어.....	58
전면 / 뒷면.....	17	자동설정.....	59
측면.....	17	Keystone.....	59
하부.....	17	시작화면.....	64
단자.....	18	보안.....	65
키패드와 표시등.....	19	전원관리.....	67
리모컨.....	20	필터카운터.....	68
리모컨 조작 범위.....	21	테스트패턴.....	68
리모컨 건전지 장착 방법.....	21	네트워크.....	69
장비연결	22	공장초기화.....	70
스크린 사이즈.....	22	Memory Viewer	71
렌즈 시프트.....	24	처음부터 재생.....	71
PC 연결.....	25	슬라이드 전환 효과.....	71
Audio 장비 연결.....	26	슬라이드 재생 순서.....	71
USB 연결 (USB-A, USB-B).....	27	회전.....	72
전원 케이블 연결.....	28	최적화.....	72
기본 조작	29	반복.....	72
프로젝터 전원켜기.....	29	적용.....	72
프로젝터 전원 끄기.....	30	정보	73
OSD 메뉴 조작 방법.....	31	네트워크 제어	74
메뉴 항목 소개.....	32	유용한 기능	82
투사화면 사이즈 및 위치 조정.....	33	Memory Viewer.....	82
렌즈 시프트 기능.....	34	USB 디스플레이 기능.....	84
초점 조정.....	35	유지보수	87
줌 조정.....	36	경고 표시등.....	87
조절 패드.....	37	케이스 청소.....	88
Keystone 조정.....	38	렌즈 청소.....	88
자동 설정 기능.....	40	필터 청소.....	88
메뉴 조작.....	41	부록	89
음량 조절.....	41	문제 해결.....	89
리모컨 조작.....	42	Menu tree.....	91
입력선택.....	44	표시등과 프로젝터 상태.....	95
디스플레이	46	호환되는 컴퓨터 화면.....	96
자동 PC 조정.....	46	단자 구성.....	98
정밀 동기화.....	46	치수.....	100
수평 위치.....	46	기술 사양.....	101
수직 위치.....	47	RS232 컨트롤.....	102
수평 크기.....	47		
화면 비율.....	47		
투사 방식.....	48		
메뉴 위치.....	48		
배경화면 표시.....	49		
시스템.....	49		

안전 사용 수칙

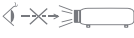
안전수칙

안전한 사용을 위해 아래와 같은 특정 기호를 사용합니다 .
 기호의 의미는 아래와 같으며 , 매뉴얼을 읽기 전 아래 기호를 숙지하시기 바랍니다 .





 경고	잘못된 조작으로 인한 상해나 사망에 이를 수 있습니다
 주의	잘못된 조작으로 인한 상해나 재산 상의 손해를 입을 수 있습니다 .
 고압의 위험성을 나타내며 감전의 위험이 있습니다 .	
	본 기기의 렌즈는 강렬한 빛을 발산합니다 . 시력 손상 방지를 위해 전원이 켜지는동안 렌즈의 빛을 직접 응시하지 마십시오 .
	프로젝터 렌즈 앞쪽에 물건을 두지 마십시오





 <div style="display: inline-block; text-align: center;"> <p>주의</p> <p>감전위험</p> <p>열지 마십시오</p> </div> 
<p>주의: 감전 위험 방지를 위해 기기의 케이스를 열지 마십시오. 사용자가 직접 기기 부품 수리를 진행해서는 안 됩니다. 수리가 필요한 경우 전문가에게 문의하십시오 .</p>

 고압의 위험성 및 감전의 위험성을 나타냅니다 .

 제품의 중요 조작 방법과 유지 보수 정보를 나타냅니다

부호 설명

 감전 주의
 고온 주의
 엄격하게 금합니다.
 젖지 않도록 하십시오.

	젖은 손으로 만지지 마십시오.
	열지 마십시오.
	반드시 따라야합니다.
	콘센트에서 전원케이블을 분리하십시오.

경고 :
화재나 감전의 위험이 있으므로 프로젝터를 습기가 많은 곳에 두지 마십시오 .
전원케이블을 다른 기기와 함께 사용 중인 멀티콘센트에 연결하지 마십시오 .

 **주의 :**
장시간 정지된 이미지를 표시하지 마십시오 .
이럴 경우, LCD 화면에 이미지의 잔상이 일시적으로 유지될 수 있습니다 .
무시하고 프로젝터를 사용하면 이런 현상이 없어집니다 .

안전 사용 수칙

제품 폐기 방법



비 유럽 국가

사용한 프로젝터 및 관련 부품을 폐기하고자 하는 경우 해당 자치구 폐기물 관리 부서로 연락하여 적절한 방법으로 폐기하시기 바랍니다.

경고 :

프로젝터가 무선 전파 방해를 일으킬 수 있어 사용자가 조치를 취해야 할 수 있습니다.

프로젝터 설치 및 조작 전, 본 제품 사용 설명서를 숙지하시기 바랍니다.

프로젝터에는 편리한 기능들이 많이 있습니다. 이러한 기능을 최대한 활용하고 올바르게 사용하면 프로젝터를 양호한 상태로 유지할 수 있습니다. 올바르지 않은 방법으로 조작할 경우, 프로젝터의 수명이 줄어들거나 제품 고장, 화재 또는 기타 사고를 유발할 수 있습니다.

만약 기기 작동 이상이 발생할 경우, 설명서를 참조하여 작동방법과 케이블 연결 상태를 확인하고 "문제해결"장에 나와있는 해결방법을 찾아보십시오. 그래도 문제가 지속된다면 대리점 또는 서비스 센터에 문의하십시오.

주의사항



경고

주의사항:

- 프로젝터는 반드시 접지시켜야 합니다.
- 본 기기의 렌즈는 강력한 빛을 발산합니다. 시력 손상을 방지하기 위해 렌즈의 빛 을 직접 응시하지 마십시오. 특히 어린이들이 광선을 직접 응시하지 않도록 주의하 십시오.
- 장기간 미사용 시 플러그를 뽑아주십시오.
- 유지보수를 위해 케이스를 열거나 제거하지 마십시오. 감전이나 손상을 초래할 수 있습니다. 제품 수리가 필요한 경우 자격을 갖춘 서비스 담당자에게 의뢰 하십시오.
- 프로젝터를 청소하기 전 전원 플러그를 분리합니다. 청소시 액체나 분무기, 젖은 천 등을 사용하지 마십시오.
- 설명서에 명시된 모든 경고표시와 설명을 준수하십시오. 번개 치는 날씨, 장기간 미사용 시 플러그를 뽑아 주십시오. 이를 통해 번개 및 전력선 서지(surge)로 인한 파손을 예방 할 수 있습니다.
- 제조사의 승인을 받지 않은 기타 구성품을 사용하지 마십시오. 위험 할 수 있습니다.



경고

환풍구 주의 사항 :

- 기기 캐비닛의 윗면, 측면과 뒷면에 통풍과 냉각을 위한 일정한 공간을 두어야 합니다 . 아래 그림은 띄워야하는 최소 거리를 나타냅니다 .
- 만약 기기가 케이스 혹은 밀봉된 환경에 설치되더라도 최소 거리는 띄워야 합니다 .

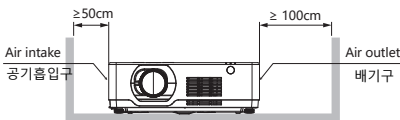

- 기기 통풍구에 가리는 물건이 없도록 하십시오 . 산열 불량은 기기의 사용 수명을 단축시 키며 위험한 상황에 직면할 수 있습니다 .
- 측면과 하부의 흡과 입구는 통풍을 위한 것이며 과열을 방지해 기기가 정상 작동할 수 있 게 도와줍니다 .
- 천이나 기타 다른 물건으로 통풍구를 막지 마시고 침대 , 소파 , 카페트 같은 곳에 두지 마십시오 .
- 책장과 같이 막혀있는 곳에 설치하지 마시고 통풍이 우수한 환경에서 사용하 십시오 .
- 통풍구에 어떤 물건이나 액체가 들어가지 않도록 조심하십시오 . 화재와 감전의 원인이 될 수 있습니다 .



주의 :

프로젝터 보관상 주의사항 :

- 프로젝터를 적합한 장소에 설치하지 않을 시 화재의 위험이 될 수 있습니다 .
- 화재나 감전의 원인이 될 수 있으니 비에 노출되거나 습한 장소에 프로젝터를 설치하지 마십시오 .
- 프로젝터를 물 근처나 물이 될 수 있는 장소에 설치하지 마시고, 프로젝터 위에 꽃병 등 물이 담긴 용기를 두지 마십시오 .
- 기기를 배관이나 에어컨 설비 근처에 설치하지 마십시오 .
- 프로젝터가 떨어져 상해를 입을 수 있으니 불안정한 선반 또는 테이블에 올려두지 마십시오. 공인되지 않은 설비를 사용한 설치는 지양하시고 허가 받은 설비를 사용하여 설치하시기 바랍니다 .
- 카트에 실어 기기를 운반하는 경우, 갑자기 멈추거나 울퉁불퉁한 바닥에서 과도한 힘을 사용하면 카트가 뒤집어져 제품에 손상이 갈 수 있으니 주의하시기 바랍니다 .



주의 :

프로젝터 사용 주의사항 :

- 본 프로젝터는 반드시 표기된 전원 유형만을 사용해야 합니다. 유형 확인이 어려운 경우 판매처 혹은 전력공사에 문의하시기 바랍니다 . . .
- 감전으로 인한 상해 방지를 위해 절대 기기 캐비닛을 열지 마십시오. 수리가 필요한 경우 AS 센터로 문의하시기 바랍니다.
- 아래 상황이 발생하면 전원 케이블을 기기에서 분리하고 AS센터로 문의 하십시오 :
 - a. 전원 케이블 또는 콘센트에 손상이 생긴 경우
 - b. 액체가 기기 안으로 흘러들어간 경우
 - c. 프로젝터가 비를 맞은 경우
 - d. 설명서대로 조작했음에도 여전히 문제가 해결되지 않을 경우
 - e. 기기를 떨어트렸거나 외부 캐비닛이 파손된 경우
 - f. 프로젝터 성능이 눈에 띄게 안좋아진 경우
- 화재나 상해의 위험이 있으니 부품 교체가 필요한 경우 공인된 부품을 사용하는 공식 AS 센터를 이용하십시오 .
- AS가 끝난 뒤에는 안전점검을 실시하십시오 .



주의 :

안전을 위해 모든 주의사항을 준수하십시오 .

프로젝터 설치

- 본 제품은 RG2 제품으로 전문가용이며 안정성이 보장된 곳에 설치되어야 합니다 . 사용자가 직접 설치하거나 위치를 옮기지 마십시오 . 판매처 기술자에게 설치 및 수리를 의뢰하십시오 .
- 프로젝터의 레이아웃을 계획하는 경우 설치 시 안전 조치를 반드시 취하십시오 .
- 위험을 방지하려면 비상 시 전원 플러그를 뽑을 수 있는 손쉬운 곳에 벽면 콘센트를 설치하거나 프로젝터에 전원 공급을 차단하는 장치를 설치해야 합니다 .
- 사람의 눈이 RG3 구역에 들어가지 않도록 주의하십시오 .
- 설치 장소를 감안하여 알맞은 렌즈를 장착하고 해당 렌즈에 따른 안전구역을 확보하십시오 .
- 프로젝터의 안전 조치를 주기적으로 확인하고 관리 하십시오 .
- 프로젝터를 조작하는 사람에게 안전 수칙을 교육하십시오 .

프로젝터 사용

- 프로젝터 전원 공급 전 관리자에게 점검을 받도록 하십시오 .
- 관리자가 비상 시 프로젝터 전원을 제어할 수 있는 방법을 숙지해야 합니다 .
- 관리자는 프로젝터 사용 방법을 숙지하고 설명서를 보기 쉬운 곳에 보관해야 합니다 .

레이저 안전 사용 수칙



경고

- 레이저복사 - 광원을 직시하지 마십시오 .
- 설명서에 명시되지 않은 방법으로 기기를 조작할 경우 인체에 해로울 수 있습니다 .

본 제품은 GB7247.1-2012 중 2 류 IEC60825-1 제 2 판 (2007-03) 으로 분류됩니다 .

- 레이저는 내장된 광 모듈에서 발산됩니다 :
파장 : 455nm
- 보호캐비닛으로부터 나오는 방사선 패턴 :
파장 : 455nm
최대 레이저 출력 : 333mW
- 본 제품에는 레이저 모듈이 장착되어 있습니다 . 기재되지 않은 방법으로 조작할 경우 위험물질에 노출될 수 있습니다 .

광 모듈

- 본 제품에는 여러개의 레이저 다이오드가 들어간 레이저모듈이 광원으로 장착되어있습니다 .
- 위 레이저 다이오드는 레이저모듈에 밀봉되어 있으며 별도의 유지보수가 필요하지 않습니다 .
- 사용자가 광 모듈을 교체하는 것을 금합니다 .
- 광 모듈의 교체가 필요한 경우 AS 센터로 연락하시기 바랍니다 .

안전 사용 수칙

- 레이저제품의 주의사항과 설명라벨은 아래 그림 상에 위치해 있습니다.

Label 1



Label 2



공기 순환

캐비닛의 구멍은 통풍을 위한 것으로 과열을 방지하기 위해 구멍을 막지마십시오.



주의:

배기구에서 열기가 나옵니다.

프로젝터 설치 또는 사용 시 아래 사항을 주의 하십시오 :

- 프로젝터 근처에 가연성 물질 또는 스프링클러를 두지 마십시오.
- 배기구와 다른 물체 사이의 거리를 1m 이상 띄우십시오.
- 프로젝터가 작동을 시작하면 열기가 발산되므로 배기구 근처에 접촉하지 마십시오.
- 프로젝터 위에 물건을 두지 마십시오. 올려둔 물건이 손상을 입을 수 있으며 화재의 원인이 될 수 있습니다.

냉각팬은 프로젝터를 식히기 위해 존재합니다. 내부 열기에 따라 회전 속도를 조절합니다 .

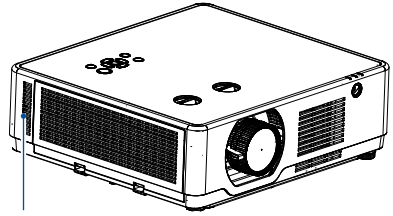

공기 흡입구

프로젝터를 바르게 놓으십시오

올바른 방법으로 지정된 위치에서 프로젝터를 사용합니다 . 올바르지 않은 설치 위치는 기기 광원 수명을 단축시킬 뿐만 아니라 사고나 화재의 원인이 될 수 있습니다 .

360° 투사

본 기기는 360° 로 투사 가능합니다 .



수직 360°

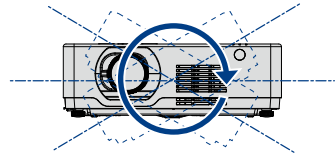

수평 360°

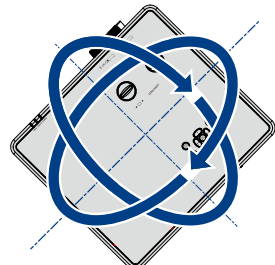

수직 & 수평 360°

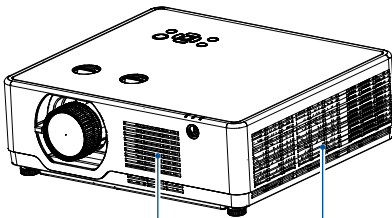

공기 흡입구

배기구

안전 사용 수칙



주의:

천장 브라켓 설치 시 주의사항 :

- 설치 자격을 갖춘 기사가 시공해야 합니다 .
- 보증기간 내라도 인정되지 않는 브라켓을 설치하여 사용 중 발생한 문제는 당사에서 책임 지지 않습니다 .
- 사용하지 않는 브라켓은 즉시 제거하시기 바랍니다 .
- 파워 , 충격식 드라이버 대신 토크 드라이버를 사용하십시오 .

프로젝터의이동

프로젝터 이동 시 , 기기의 캐비닛을 잘 감싸고 조절패드를 집어 넣으십시오 .



주의:

프로젝터 운반 또는 배송 시 주의사항 :

- 고장의 원인이 될 수 있으니 프로젝터를 던지거나 떨어트리지 마십시오 .
- 프로젝터 운반 시 적절한 운반 케이스를 사용하십시오 .
- 프로젝터의 온도가 충분히 식은 후 케이스에 넣어 포장하십시오 .

FCC 경고

본 장비는 FCC 규정 Part 15 에 따라 A 급 디지털 장치에 대한 제한 사항을 준수하는 것으로 확인되었습니다. 이러한 제한은 장비가 상업 환경에서 작동할 때 유해한 간섭으로부터 합리적인 보호를 제공하기 위해 고안되었습니다. 본 장비는 무선 주파수 에너지를 생성, 사용 및 방사할 수 있으며 사용 설명서에 따라 설치 및 사용하지 않을 경우 무선 통신에 유해한 간섭을 일으킬 수 있습니다. 주거지역에서 이 장비를 작동하면 유해한 간섭이 발생할 수 있으며, 이 경우 사용자는 자신의 비용으로 간섭을 수정해야 합니다.

경고

본 제품이 무선 전파 방해를 일으킬 수 있으므로 사용자가 조치를 취해야 할 수 있습니다 .

주의 :
전원케이블을 접지 연결된 콘센트에 연결하십시오 .

구성품

본 프로젝터의 구성품은 아래와 같습니다 :

본 프로젝터에는 아래와 같은 구성품이 들어있습니다 . 구성품이 모두 들어있는지 확인 하시고 문제가 있는 경우 AS 센터로 연락하시기 바랍니다 .

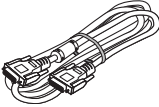
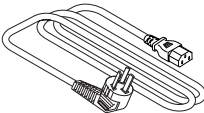
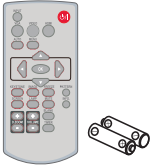
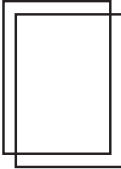
VGA 케이블	전원 케이블	리모컨 (AA*2)
		
퀵스타트 가이드		
		

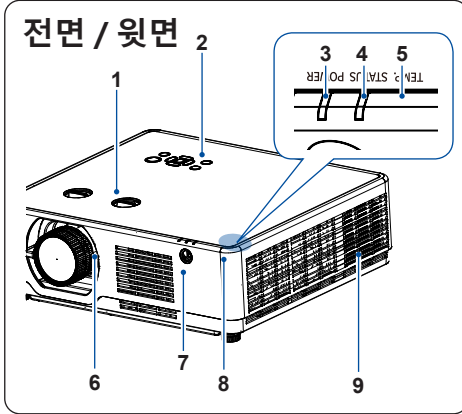

- 1 렌즈시프트
- 2 키패드
- 3 전원표시등
- 4 상태표시등
- 5 온도표시등
- 6 렌즈
- 7 흡입구
- 8 리모컨 수신부 (FRONT)
- 9 배기구

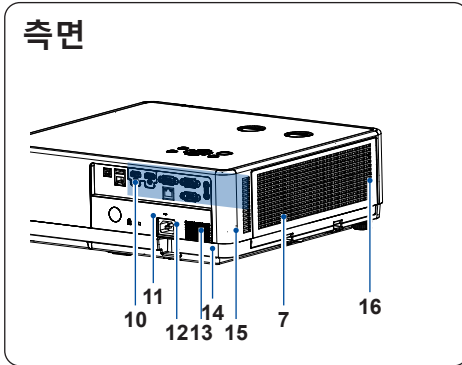

- 10 단자판
- 11 리모컨 수신부 (BACK)
- 12 보안포트
- 13 전원케이블 포트
- 14 Security chain opening
(도난 방지 설비)
- 15 스피커
- 16 필터

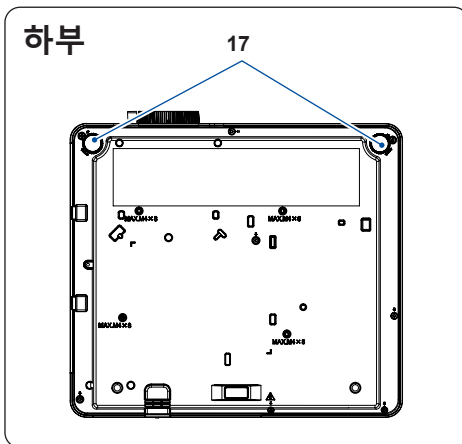

- 17 조절 패드



주의:

배기구 근처에 손이나 물건을 두지 마십시오 :

- 배기구에서는 열기가 배출됩니다 . 손이나 얼굴, 가연성 물질을 배기구 근처에 두지 마시고 최소 1m 거리를 유지하십시오 .

각 부분 명칭과 기능

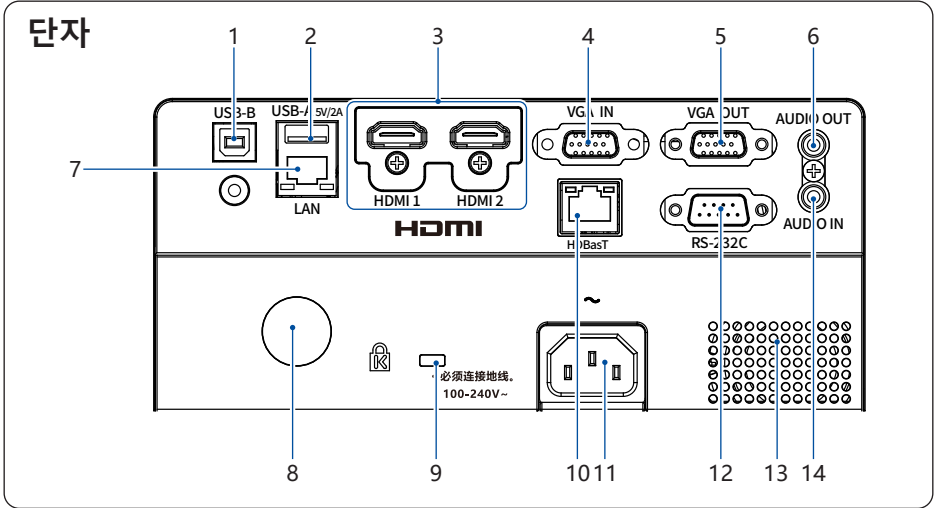

1 USB-B

USB 디스플레이 기능 사용 시, PC 와 USB-B 를 여기에 연결합니다.

2 USB-A

Memory Viewer 기능 사용 시, USB 를 여기에 연결합니다.

3 HDMI1/HDMI2

HDMI1 또는 HDMI2 신호 연결 시 해당 단자에 연결합니다.

4 VGA IN

PC 신호 연결 시 해당 단자에 연결합니다.

5 VGA OUT

모니터 출력 시 연결하여 사용합니다.

6 AUDIO OUT

외부 오디오 장치를 연결할 때 사용합니다.

7 LAN

네트워크 제어 기능 사용 시 연결하여 프로젝터를 제어합니다.

8 후면 리모컨 신호 송신구

리모컨 신호를 송신합니다.

9 도난 방지 슬롯 (K)

켄싱턴락 (불포함) 사용으로 도난을 방지합니다.

10 HDBaseT (옵션)

네트워크 케이블 연결을 통해 HDBaseT 옵션 기능을 사용할 수 있습니다.

11 전원 케이블

부속품으로 동봉된 전원케이블을 여기에 연결합니다.

12 RS-232C

RS232 기능을 사용하여 프로젝터 조작 시, 네트워크 케이블을 여기에 연결합니다.

13 Speaker

14 AUDIO IN terminal

음향설비를 여기에 연결합니다.



HDBaseT 기능은 옵션 사양으로, 추가한 경우에만 HDBaseT 포트가 존재합니다.

키패드와 표시등

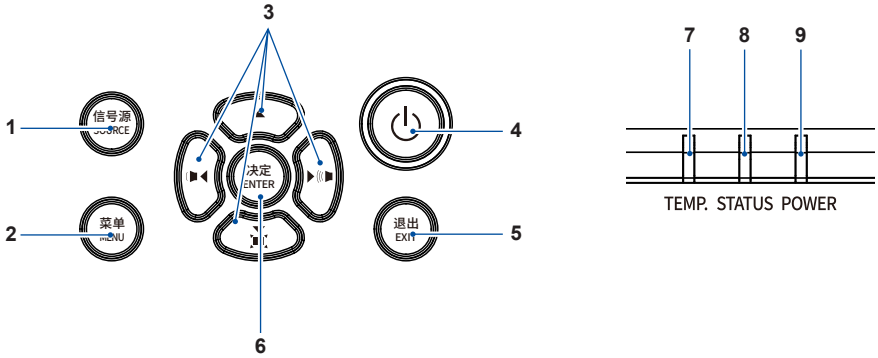

1 INPUT

입력 신호를 선택합니다

2 MENU

메뉴를 열거나 닫습니다 .

3 화살표▲▼◀▶ / 음량 +/- /Keystone ▼

- 메뉴의 선택 항목이나 수치 조절에 사용됩니다
- 음량 또는 키스톤 보정에 사용됩니다 .
- 비밀번호 입력에 사용됩니다 .

4 POWER

기기를 켜거나 끌 때 사용합니다 .

5 EXIT

뒤로 가기를 할 때 사용합니다

6 ENTER

메뉴 선택 시 사용합니다 .

7 POWER 표시등

기기의 전원상태를 나타냅니다 .

8 STATUS 표시등

표시등에 불이 들어오거나 깜빡임으로 기기의 상태를 나타냅니다 .

9 LIGHT 표시등

램프의 상태, 사용 시간, ECO 모드 등 상태를 나타냅니다 .

각 부분 명칭과 기능

리모컨

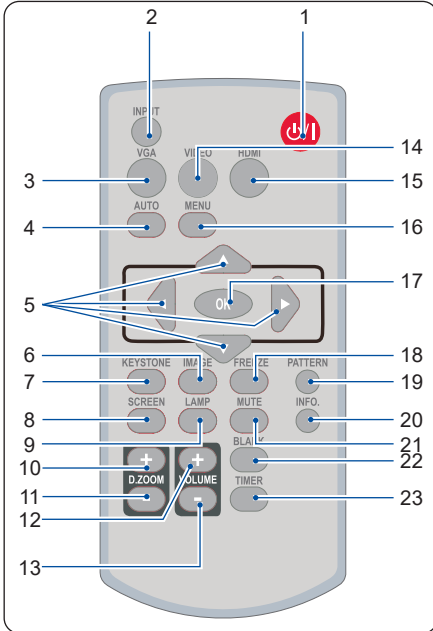

1 POWER
프로젝터 전원 ON/OFF

2 INPUT
입력신호 선택

3 VGA
VGA 신호 선택

4 AUTO
자동 조정 모드

5 Arrow ▲▼◀▶
메뉴 항목 선택 또는 수치 조절

6 IMAGE
이미지 모드 선택 시 사용합니다

7 KEYSTONE
Keystone 조정에 사용합니다

8 SCREEN
스크린 사이즈 선택에 사용합니다

9 LAMP
LAMP 버튼은 사용할 수 없습니다

10 D.ZOOM +
Zoom in

11 D.ZOOM -
Zoom out

12 VOLUME +
음량 크게

13 VOLUME -
음량 작게

14 VIDEO
VIDEO 입력 신호 선택

15 HDMI
HDMI 1/HDMI 2 입력 신호 선택

16 MENU
OSD 메뉴 열기 / 닫기

17 OK
메뉴 항목의 선택 혹은 항목 조절

18 FREEZE
투사 화면 멈춤

19 PATTERN
내장 테스트 패턴 선택

20 INFO.
현재 프로젝터 상태 확인

21 MUTE
음소거

22 BLANK
빈 화면 모드

23 TIMER
타이머



- USB 디스플레이 혹은 메모리뷰어, 네트워크 입력신호 시, 리모컨의 PATTERN 버튼은 사용할 수 없습니다.
- LAMP 버튼은 사용할 수 없습니다. 버튼을 누르면 화면에 "X"로 표시됩니다.

리모컨 조작 범위

리모컨 조작 시, 기기의 리모컨 송수신창 을 향 해 신호를 쏘아야합니다 .

리모컨의 최대 조작범위는 프로젝터 송수신 창에 서 대략 20m 이내이며, 30°의 각도를 틀어 조작 시 대략 7m 입니다 .

리모컨과 송수신부 사이 장애물이 있는 경우 혹 은 강한 직사광선을 받을 경우 신호 송수신이 원 활하지 못할 수 있습니다 .

리모컨 건전지의 수명도 리모컨 송수신 신호에 영 향을 미칠 수 있습니다 .

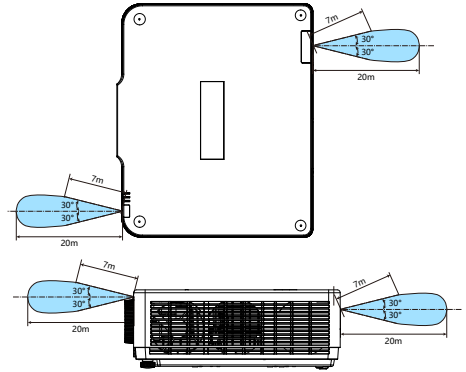

리모컨 건전지 장착 방법

❶ 건전지 커버를 엽니다.

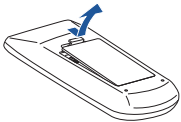

❷ 건전지를 넣습니다.

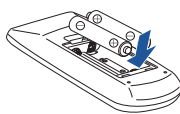

AA 건전지 2 개를
+, - 극에 맞추어
넣으십시오 .

❸ 건전지 커버를 닫습니다.

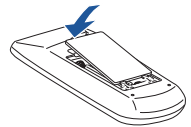

안전한 사용을 위해 아래 내용을 준수 하십시오 :



- AA 건전지 2 개를 사용하십시오 .
- 2 개의 건전지는 동시에 교체하십시오 .
- 물이나 액체의 접촉은 피하십시오 .
- 리모컨을 습하거나 더운 곳에 두지 마십시오 .
- 리모컨을 떨어트리지 마십시오 .
- 리모컨의 건전지에서 액체가 흘러나온다면 건전지를 깨끗이 닦고 새로 운 건전지를 장착하십시오 .
- 지정된 건전지 종류를 사용하지 않을 경우 폭발의 위험이 있습니다 .
- 사용 지역의 규정에 따라 건전지를 폐기하십시오 .

장비 연결

스크린 사이즈

- 스크린 설치 시, 프로젝터와 직각을 이루어야 합니다 .
- 실내 밝기에 따라 투사 효과에 영향을 받을 수 있습니다 . 최적의 투사 효과를 얻기 위해 실내 조명을 조절하시기 바랍니다 .
- 프로젝터가 스크린에서 멀어질수록 투사화면이 커집니다 .
- 아래의 표를 이용해 프로젝터와 스크린 사이의 거리를 최적의 위치에 두십시오 .

아래 수치는 근사치로 실제와 차이가 있을 수 있습니다 .

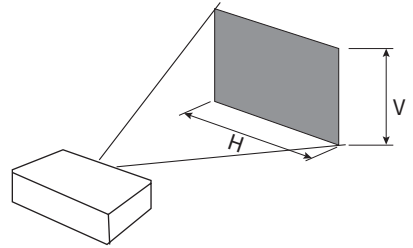
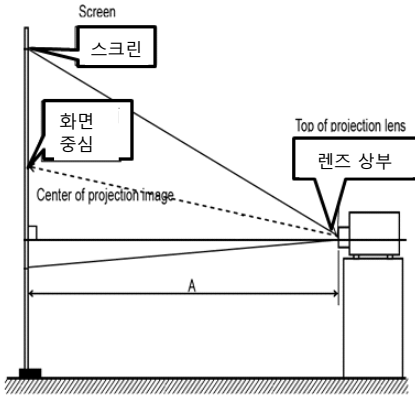

WUXGA

16:10				
Screen Size	Width(H)	Height(B1+B2)	Wide	Tele
30	0.646	0.404	0.765	1.258
40	0.862	0.538	1.031	1.689
60	1.292	0.808	1.564	2.550
70	1.508	0.942	1.831	2.981
80	1.723	1.077	2.098	3.411
90	1.939	1.212	2.364	3.842
100	2.154	1.346	2.631	4.273
120	2.585	1.615	3.164	5.134
150	3.231	2.019	3.964	6.426
200	4.308	2.692	5.297	8.579
250	5.385	3.365	6.631	10.732
300	6.462	4.039	7.964	12.885

16:9 Perspective				
Screen Size	Width(H)	Height(B1+B2)	Wide	Tele
30	0.664	0.374	0.786	1.293
40	0.886	0.498	1.060	1.736
60	1.328	0.747	1.608	2.621
70	1.550	0.872	1.882	3.064
80	1.771	0.996	2.156	3.506
90	1.992	1.121	2.430	3.949
100	2.214	1.245	2.704	4.392
120	2.657	1.494	3.252	5.277
150	3.321	1.868	4.075	6.605
200	4.428	2.491	5.445	8.818
250	5.535	3.113	6.815	11.031
300	6.641	3.736	8.186	13.244

4:3 Perspective				
Screen Size	Width(H)	Height(B1+B2)	Wide	Tele
30	0.610	0.457	0.866	1.425
40	0.813	0.610	1.168	1.913
60	1.219	0.914	1.772	2.888
70	1.422	1.067	2.074	3.376
80	1.626	1.219	2.376	3.863
90	1.829	1.372	2.678	4.351
100	2.032	1.524	2.980	4.839
120	2.438	1.829	3.584	5.814
150	3.048	2.286	4.489	7.277
200	4.064	3.048	5.999	9.716
250	5.080	3.810	7.509	12.154
300	6.096	4.572	9.019	14.593

투사거리 계산 공식

16:10	WIDE	Y	=	26.664	X		35.398
	TELE			43.063			33.670
16:9	WIDE	Y	=	27.407	X		36.384
	TELE			44.263			34.608
4:3	WIDE	Y	=	30.197	X		40.088
	TELE			48.769			38.131

Y: 스크린사이즈 (단위: inch) X: 투사거리 (단위: m)

장비 연결

렌즈 시프트

수동으로 렌즈를 상하좌우로 이동시켜 투사 위치를 조정할 수 있습니다 .

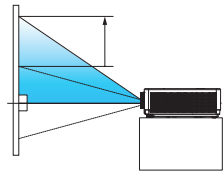
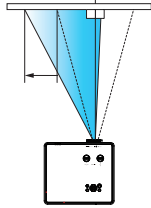
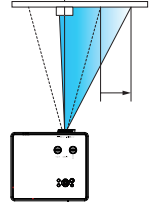
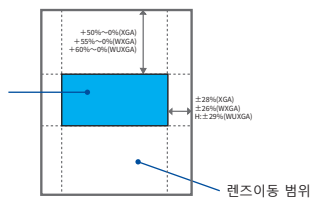
<p>렌즈는 투사화면의 최대 50% (XGA), 55% (WXGA), 60% (WUXGA) 까지 위로 조정 가능합니다 .</p>	<p>렌즈를 최대한 위로 조정한 예</p> 
<p>렌즈는 투사화면의 최대 28% (XGA), 26% (WXGA), 29% (WUXGA) 까지 왼쪽으로 조정 가능합니다 .</p>	<p>렌즈를 최대한 왼쪽으로 조정한 예</p> 
<p>렌즈는 투사화면의 최대 28% (XGA), 26% (WXGA), 29% (WUXGA) 까지 오른쪽으로 조정 가능합니다 .</p>	<p>렌즈를 최대한 오른쪽으로 조정한 예</p> 
<p>렌즈 이동 범위 (렌즈가 최대 범위 테두리로 이동했을 경우 스크린 테두리에 그림자가 질 수 있습니다)</p>	<p>렌즈를 가운데에 위치했을 때</p>  <p>렌즈이동 범위</p>

* 렌즈 위치를 최대로 이동한 경우 투사 화면의 모서리가 어두워질 수 있습니다 .

PC 연결 (Digital & Analog RGB)

사용되는 케이블 :

- VGA 케이블 *
- 시리얼 케이블 (교차형)*
- HDMI 케이블 *

(* 구성품에 불포함)



주의 :

- 케이블 연결시, 프로젝터와 외부 설비의 전원 케이블이 콘센트에서 분리되었는지 확인하십시오
- HDBaseT는 옵션 기능으로 기기에 해당 기능이 없는 경우 HDBaseT 포트도 없습니다.

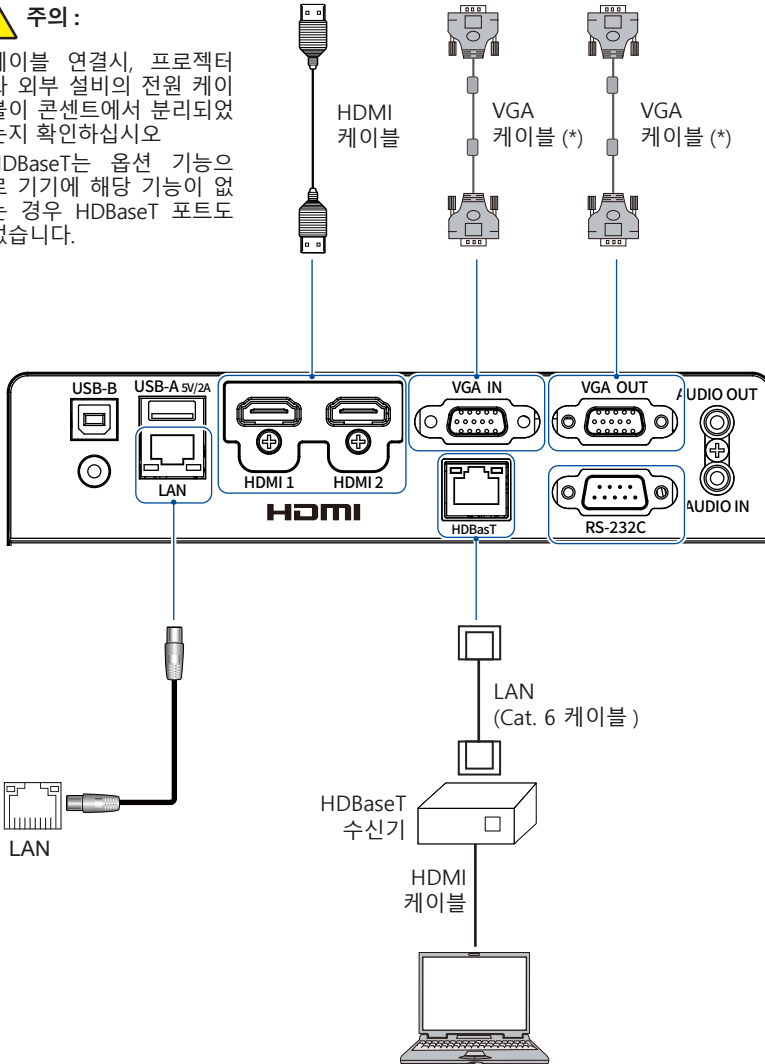

장비 연결

Audio 장비 연결

사용되는 케이블 :

- Audio 케이블
- (* 구성품에 불포함)

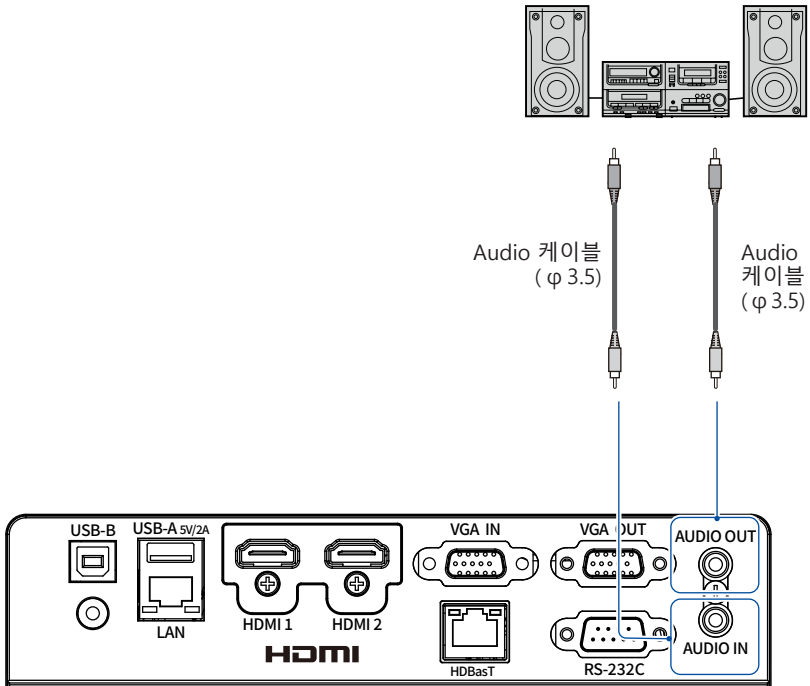

- 케이블 연결 시, 프로젝터와 외부 설비의 전원 케이블이 콘센트에서 분리되어 있는지 확인하십시오.
- HDBaseT는 옵션 기능으로 기기에 해당 기능 없는 경우 HDBaseT 포트도 없습니다 .

USB 연결 (USB-A 와 USB-B)

사용되는 케이블 :

- USB-A 또는 USB-B 케이블 *
- (* 구성품에 불포함)

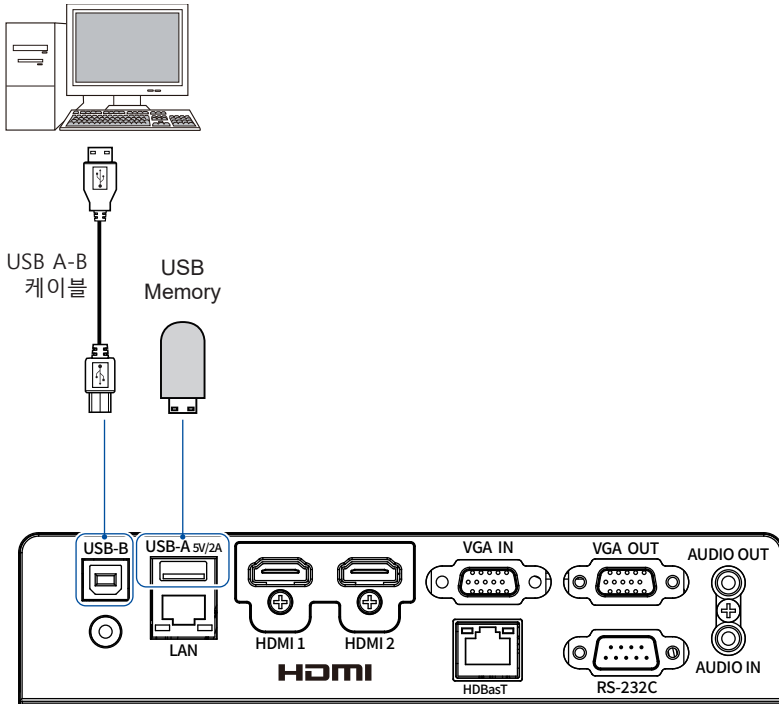

- 케이블 연결 시 프로젝터와 외부 설비의 전원 케이블이 콘센트에서 분리 되어 있는지 확인하십시오.
- HDBaseT는 옵션 기능으로 기기에 해당 기능이 없는 경우 HDBaseT 포트도 없습니다 .

장비 연결

전원케이블 연결

본 기기는 100-240V 표준 전원케이블을 사용합니다. 사용 환경에 따라 자동으로 전압을 맞춰 실행됩니다.

감전 위험이 있으니 기타 다른 유형의 전원케이블은 사용하지 마십시오. 현재 사용중인 전원케이블 유형을 모른다면 대리점이나 AS 센터로 문의하시기 바랍니다. 전원을 켜기 전 먼저 모든 외부 장치와 연결을 하십시오.



주의:

콘센트에서 가까운 곳에 프로젝터를 설치하고 전원케이블을 뽑기 용이한 곳에 프로젝터를 설치하십시오

✓ 주의:

안전을 위해 프로젝터 사용 전 전원케이블을 뽑아두십시오.

올바르지 않은 전원케이블을 사용하면 제품 성능에 문제가 발생하거나 감전 화재 등 사고의 원인이 될 수 있습니다.

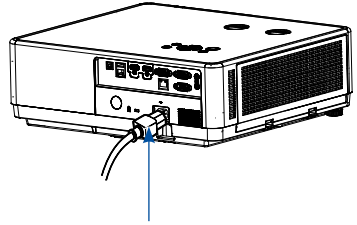

구성품으로 들어있는 전원케이블을 연결하십시오.

전원케이블 주의사항

전원케이블이 사용하는 국가에 맞는 규격인지 확인하십시오.

구성품으로 들어있는 전원케이블과 사용 국가의 케이블 사양이 맞지 않다면 대리점이나 AS 센터로 연락하십시오.

프로젝터 연결부

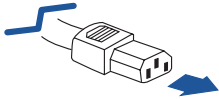

프로젝터에 연결하십시오

전원 코드 연결부

Grounding end

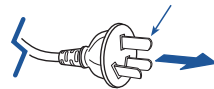

콘센트에 연결하십시오

✓ Note:

- 올바르지 않은 전원케이블을 사용하면 제품 성능에 문제가 발생하거나 감전 화재 등 사고의 원인이 될 수 있습니다.

프로젝터 전원 켜기

1. 프로젝터 전원을 켜기 전에 외부 장비 연결을 먼저 완료하십시오. (PC, 음향설비 등)
2. 프로젝터의 전원케이블을 콘센트에 연결하고 전원표시등에 빨간 불이 들어오는지 확인하십시오 .
3. 키패드 또는 리모컨 상의 전원 버튼을 누르고 전원 표시등에 초록불이 들어오고 냉각팬이 작동을 시작합니다 .
스크린상에 카운트다운이 시작됩니다 .
4. 프로젝터가 비밀번호로 잠겼다면 비밀번호 입력창이 뜹니다. 비밀번호를 입력하십시오 .



✓ 주의:

- 만약 로고 화면 선택 기능이 꺼져 있다면 스크린에 시작화면이 나타나지 않습니다 .
- 카운트다운 중에는 전원OFF를 제외한 다른 기능은 사용할 수 없습니다 .

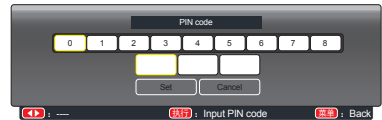
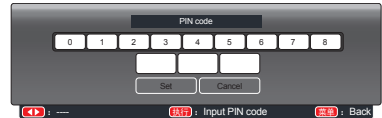

비밀번호 입력 (PIN)

- 1) 버튼으로 0-9 사이의 숫자를 선택합니다 .
- 2) OK 버튼을 누릅니다 .

설정된 비밀번호는 *로 표시되며 커서가 자동으로 다음 숫자로 이동합니다 .

- 3) 위의 과정을 반복해 3 자리 비밀번호를 입력합니다 .

3 자리 숫자를 모두 입력하면 커서가 OK 위치로 이동합니다 .

- 4) OK 버튼을 누릅니다 .

커서를 Set 버튼으로 이동시켜 OK 버튼을 누릅니다 .

기본 조작

프로젝터 전원 끄기

1. 키패드 또는 리모컨의 전원버튼을 누르면 화면에 OFF? 표시가 나타 납니다 .
2. OFF? 표시가 나타나고 4 초 내로 한번 더 전원버튼을 누르면 전원표시등이 빨간색으로 깜빡이며 냉각팬은 계속 돌아갑니다 .
냉각팬의 작동이 멈추면 전원케이블을 분리하십시오. 그렇지 않으면 프로젝터의 사용수명 단축 혹은 기계이상을 초래할 수 있습니다 .

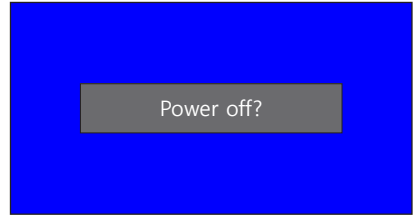

OFF? 표시는 4 초 후 사라집니다



광원 수명을 보호하기 위해 한 번 전원을 켜면, 5 분 후에야 전원을 끌 수 있습니다 .

본 프로젝터를 연속으로 사용하지 마십시오 . 연속 사용 시 광원 수명을 단축시킬 수 있습니다 . 24 시간 내에는 반드시 1 번은 전원을 끄고 최소 1 시간은 휴식하게 하십시오 .

✓ 주의:

- 자동 켜기 기능이 켜져 있는 상태에서는 전원케이블을 콘센트에 꽂으면 프로젝터가 바로 구동됩니다 .
- 냉각팬의 회전속도는 기기 내부온도에 의해 자동설정됩니다 .
- 프로젝터가 충분히 식은 뒤 케이스나 박스에 넣으십시오 .
- 만약 기기의 상태표시등이 깜빡이거나 빨간불이 들어오면 상태표시등 내용을 참고하십시오 .
- 전원 표시등에 불이 깜빡인다면 아직 광원을 식히고 있는 중입니다 . 이때는 프로젝터 전원을 켤 수 없고 전원 표시등에 빨간 불이 들어오면 기기를 재시작 할 수 있습니다 .
- 프로젝터 전원을 끄고 전원케이블을 분리하면 냉각팬이 작동을 멈춥니다 .

OSD 메뉴 조작방법

화면에 표시된 메뉴에서 프로젝터 세부사항에 대한 조정이 가능합니다.

메뉴는 다층구조로 되어 있으며, 모든 메인 메뉴는 하위 메뉴로 연결되어 있습니다.

프로젝터 조정 절차에 관해서는 사용설명서의 해당 부분을 참고하십시오.

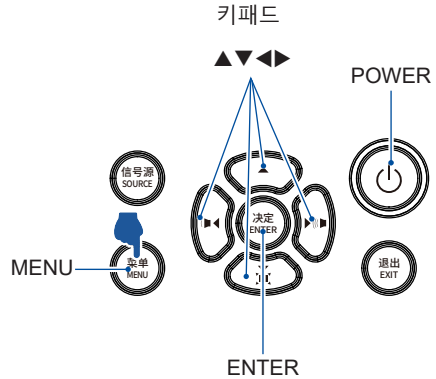

리모컨

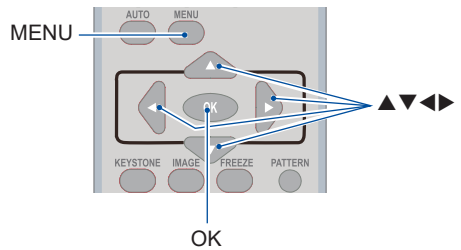

1. 리모컨 혹은 상단부 제어판의 메뉴 버튼을 눌러 메뉴를 띄웁니다.
2. 상하(▲▼) 버튼으로 메뉴 항목을 선택 하고 ENTW 버튼 또는 오른쪽(▶) 버튼을 눌러 메뉴로 진입 합니다.
3. 상하(▲▼) 버튼으로 메뉴 항목을 선택하 고 OK 버튼 또는 오른쪽(▶) 버튼을 눌러 조정 항목 을 선택합니다.
4. 상하(▲▼) 버튼으로 각 항목에 대한 설정을 변경하고 OK버튼을 누릅니다.
5. 리모컨 혹은 상단부 제어판의 왼쪽(◀) 버튼을 누르면 전 단계 이동이 가능하며 메뉴버튼을 누르면 메뉴를 빠져나옵니다.

OSD 메뉴

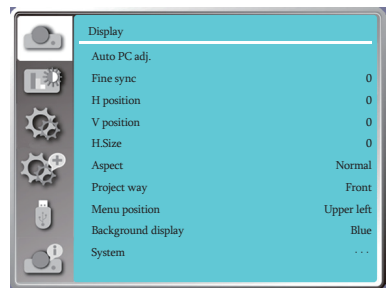

기본 조작

메뉴 항목 소개

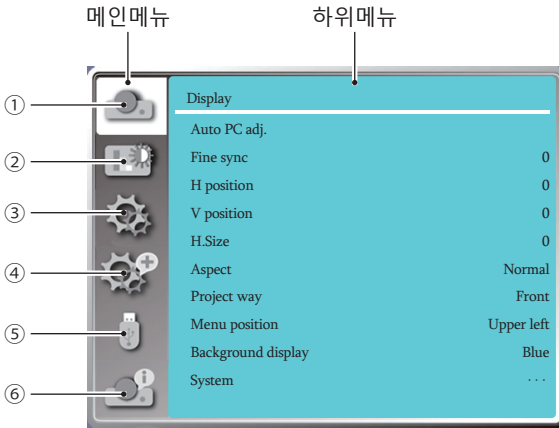

1 Display 메뉴

- 자동 PC 조정 (Auto PC Adjust), 정밀동기 화 (Fine sync.), 수평 및 수직 위치 (H/V position), 수평 크기 (H size) 를 선택하십시오.
- 화면 비율 : Normal, 16:9, 16:10 .
- 투사 방식 : 전면 투사, 후방 투사, 천장 / 전면투사, 천장 / 후방 투사, 자동 천장 / 전면 투사, 자동 천장 / 후방 투사
- 메뉴 위치 : 화면 메뉴 표시 위치를 설정 하십시오.
- 배경화면 디스플레이 : 투사 스크린의 배경 색상을 설정 하십시오 .
- 시스템 : 입력 소스와 호환이 되는 시스템 신호 형식을 선택하십시오 .

2 Color adjust 메뉴

- 이미지모드 : 선택가능한 이미지모드 Dynamic, Standard, Cinema, Colorboard, DICOM, blackboard(green)
- VGA, HDMI 1, HDMI 2 입력신호에서 설정 가능한 메뉴 : 명암, 밝기, 색온도, 화이트 밸런스 (Red, Green, Blue), 선명도

3 Setting 메뉴

프로젝터의 기본 기능 설정 : 자동시작, 대기 모드, 고도 설정, 쾌속 냉각, 버튼 잠금, 명암비 최적화, 레이저 제어, 리모컨, HDMI 설정 .

4 Expand 메뉴

언어, 자동설정, 키스톤, 로고 (logo), 보안, 전원관리, 필터, 테스트 패턴, 네트워크, 공장 초기화

5 Memory Viewer 메뉴



처음부터 재생, 슬라이드 전환 효과, 정렬 순서, 회전, 맞춤, 반복 선택 .

6 Information 메뉴

프로젝터의 상태 정보를 나타냅니다 .

투사화면 사이즈 및 위치 조정

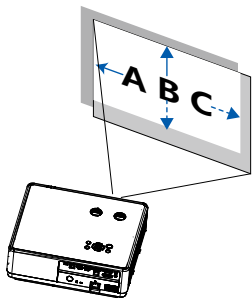
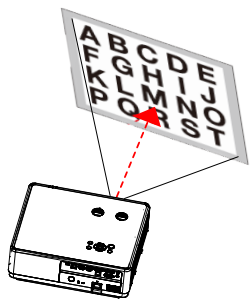
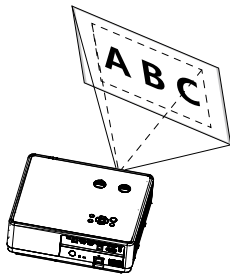
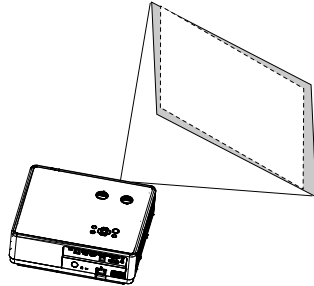
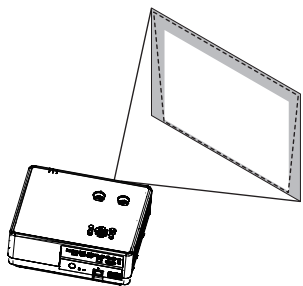
렌즈 시프트 버튼, 조절패드, 줌인 / 줌아웃 기능을 사용해 화면에 투사되는 이미지의 사이즈 및 위치 조정이 가능합니다.

<p>투사 이미지의 수직 / 수평 위치 조정 (렌즈시프트)</p> 	<p>포커스 조정 (수동)</p> 
<p>투사 사이즈 조정</p> 	<p>투사 화면의 높이와 수평각 조정</p> 
<p>키스톤 조정</p> 	

기본 조작

렌즈 시프트 기능

아래그림의 ①과 ②의 조절부를 수동으로 돌려 렌즈 위치를 이동합니다 .

조절부 ① 을 움직여 렌즈의 상하 위치를 각각 최대 50% (XGA), 55%(WXGA), 60%(WUXGA) 위치까지 조정할 수 있습니다 .

조절부 ② 를 움직여 렌즈의 좌우 위치를 각각 최대 28% (XGA), 26% (WXGA), 29%(WUXGA) 위치까지 조정할 수 있습니다 .

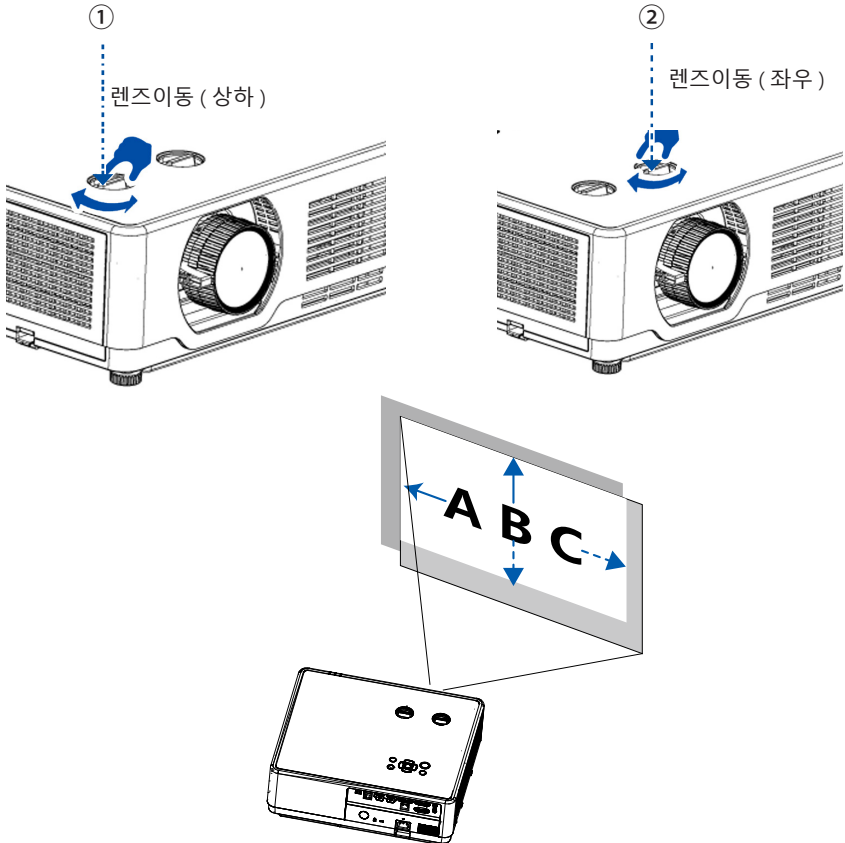

✓ 주의:

- 조절부는 1 바퀴 이상 돌아갑니다 . 하지만 최대로 이동 가능한 범위는 정해져 있으므로 조절부의 손상을 막기 위해 무리하게 조작하지 마십시오 .
- 최대치로 렌즈를 이동한 경우 테두리에 그림자가 생길 수 있습니다 .
- 수직방향으로 이동 시 렌즈를 최상단으로 이동 후에 움직여야 합니다 .

초점 조정

초점링을 수동으로 돌려 화면의 초점을 맞출 수 있습니다.

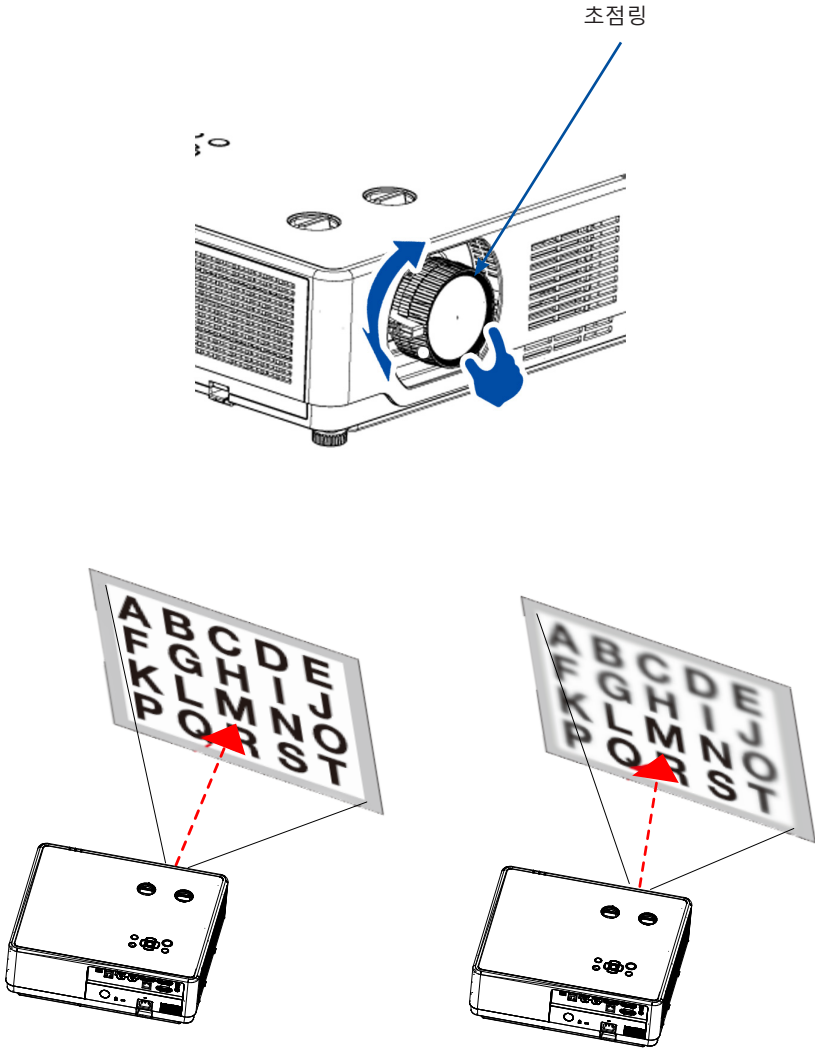

기본 조작

줌 조정

줌 레버를 시계방향 / 반시계방향으로 돌려 조정 가능합니다 .

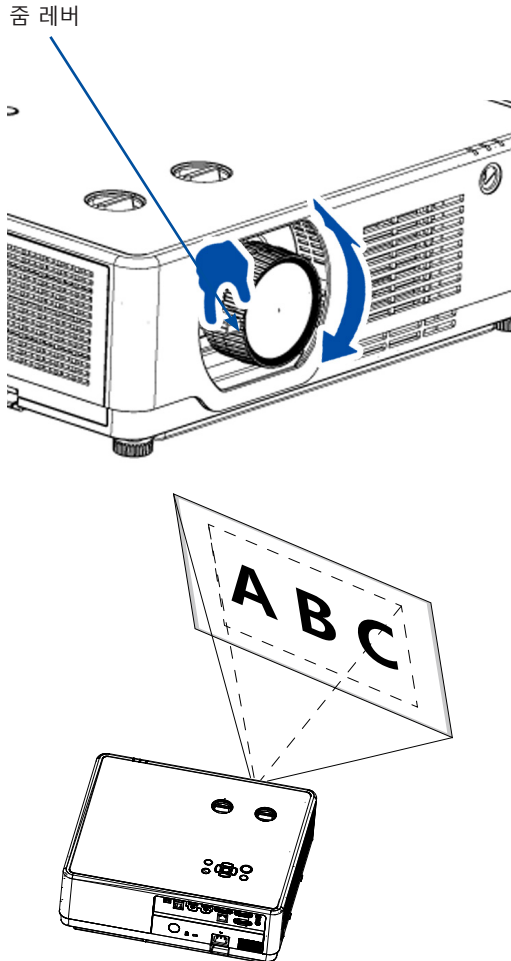

조절 패드

좌우 높이 조정

1. 프로젝터를 스크린과 수직으로 둡니다 .
2. 좌우 조절 패드를 이용해 수평을 맞춰줍니다 .
 - 조절 패드로 조정 가능한 각도는 최대 3.5°이며, 높이는 최대 18mm입니다 .
 - 프로젝터의 높이를 높이려면 시계 방향으로, 프로젝터의 높이를 낮추려면 반 시계 방향으로 조절 패드 2 개를 돌려줍니다 .

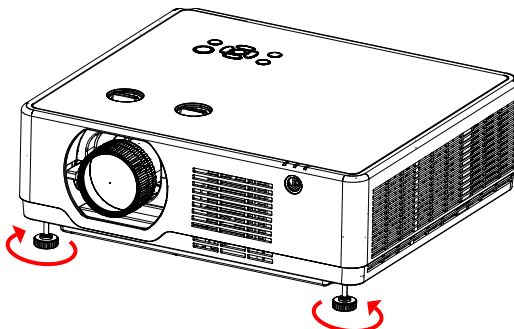
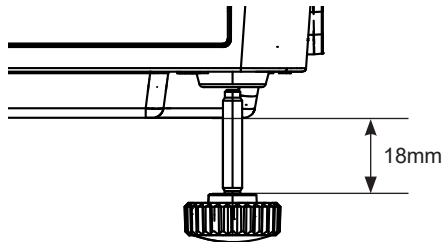
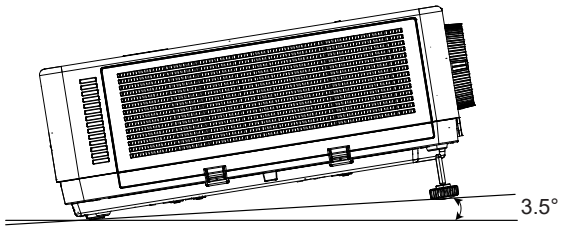

기본 조작

Keystone 조정

프로젝터와 스크린이 완전히 수직을 이루지 못할 때 Keystone 조정을 통해 화면조정이 가능합니다.

Keystone 조정에 앞서

키스톤교정은 H/V 키스톤 교정과 4 - 모서리, 6 - 모서리, 곡면 보정, 다초점교정, 초기화로 나누어집니다.

화살표 버튼으로 키스톤 정도를 조정할 수 있고 리모컨 상의 OK 버튼을 누르거나 키 패드의 ENTER 버튼을 눌러 선택할 수 있습니다.

사용자가 Keystone 조정 값을 저장 할 수도 있습니다.

리모컨

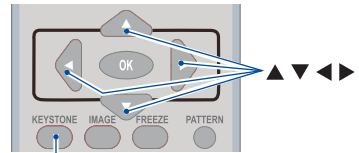

KEYSTONE

H/V Keystone.....투사물의 수평 /수직 Keystone 조정

4-Corner correction.....투사물의 4 개 모서리 키 Keystone 조정

6-Corner correction.....투사물의 6 개 모서리 Keystone 조정

Curved correction.....프로젝터에 투사된 이미지가 선이 고르지 않거나 수직 및 수평으로 굽어져 있는 경우 이미지를 보정합니다.

Grid Image Tune..... 투사 이미지의 곡부 교정

Reset value.....교정값을 출고 시 기본값으로 복원합니다.

H/V Keystone
4-Corner correction
6-Corner correction
Curved correction
Grid Image Tune
Value reset

1. 키패드의 ▼ 버튼을 누릅니다

스크린에 Keystone 교정 대화창이 나타납니다.
리모컨 사용 시 키스톤 버튼을 누르세요.

2. ▼ 버튼으로 H/V keystone, 항목 선택 후 ENTER 버튼으로 들어갑니다. 또는 ◀▶ 버튼으로 스크린 화면의 왼쪽 오른쪽을 평행하게 맞추세요 .

3. 스크린 화면의 왼쪽 (오른쪽)을 맞춘 것과 같이 오른쪽 (왼쪽)을 맞춥니다.

- 투사화면에서 더 짧은 쪽이 기준이 됩니다 .
- 오른쪽 예시에서처럼 좌측이 기준이 됩니다.

4. ▲ 버튼으로 H KEYSTONE 교정을 선택하고 ◀▶ 버튼으로 윗변과 아랫변의 평행을 맞추습니다 .

5. 2~4번 순서를 반복하여 키스톤 교정을 마칩니다 .

6. 키스톤 교정을 마친 후 뒤로가기 버튼으로 메뉴를 닫습니다.

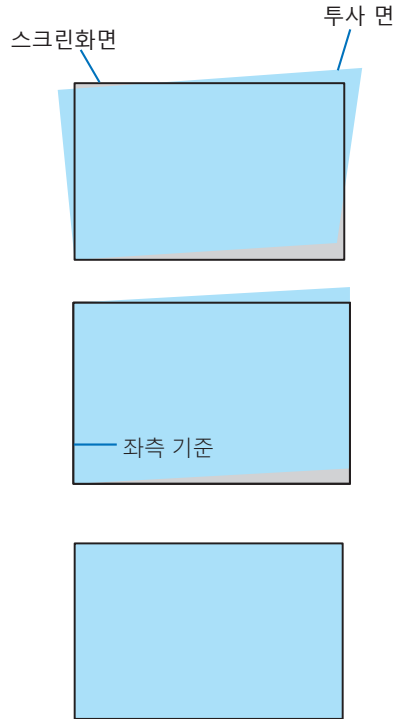

✓ **주의 :**

- Keystone 보정이 없을 경우 화살표는 흰색으로 표시 됩니다 .
- 화살표가 Keystone 보정 방향을 나타낼 경우 빨간색 으로 변합니다 .
- Keystone 보정이 최대치에 이르면 화살표가 사라집 니다 .
- Keystone 보정이 표시되고 있을 때 Keystone 버튼을 한 번 더 누르면 프롬프트 박스가 사라지고 , OK 버튼을 한 번 더 누르면 4 개의 보정 옵션이 나타납니다 .
- 더욱 자세한 내용은 59 페이지를 참고하십시오 .

기본 조작

키스톤 조정값 되돌리기 :

1. 화면에 키스톤이 표시됩니다 .
2. ▼ 버튼으로 초기화 선택 후
3. ◀▶ 버튼으로 OK 혹은 ENTER 키를 누릅니다 .
 - 조정 값이 초기화됩니다 .

✓ 주의 :

- 조정된 모든 값이 초기화됩니다 .
- 더욱 자세한 내용은 57 페이지를 참고하세요 .

자동 설정 기능

해당 기능은 리모컨 상의 AUTO 버튼을 누르면 즉시 사용 가능합니다 .
또는 메뉴에서 자동 설정 항목을 선택합니다 .

리모컨

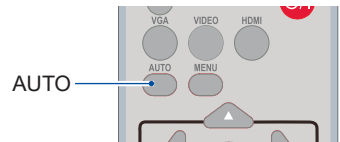

음량 조절

리모컨

리모컨을 사용하여 조절하시기 바랍니다.

VOLUME

VOL +/- 버튼으로 음량을 조절합니다.

MUTE

리모컨의 MUTE 버튼을 누르고 ON 을 선택하면 음소거 모드가 실행됩니다 .

MUTE 버튼을 한번 더 누르면 기능이 OFF 되며, 음량버튼을 눌러 음량을 조절합니다 .

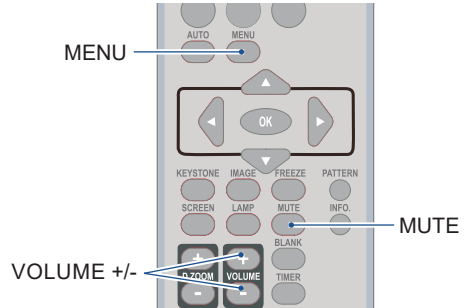

Sound menu

메뉴 조작

1. Setting 메뉴에서 OK또는 ►버튼을 눌러 Sound 메뉴로 진입합니다.
2. Sound 항목 선택 후 OK버튼을 누릅니다.
3. 음량 또는 음소거 모드를 선택합니다.
 Volume.....▲ 버튼으로 음량을 높입니다.
 ▼ 버튼으로 음량을 줄입니다.
 Mute.....음소거 모드 ON/OFF
4. OK버튼을 눌러 선택합니다.

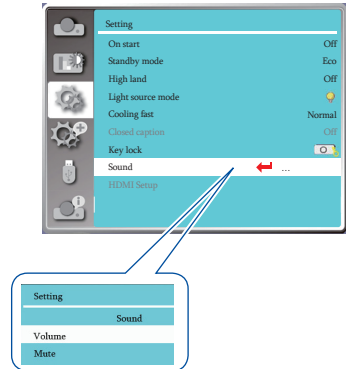

기본 조작

리모컨 조작

리모컨을 통해 기능들을 빠르게 조정할 수 있습니다.

FREEZE

리모컨의 FREEZE 버튼을 누르면 투사화면을 정지시키고 음량도 음소거 시킬 수 있습니다. 버튼을 한번 더 누르면 원래대로 복원됩니다.

MUTE

리모컨 상의 음소거 버튼을 눌러 음소거 기능을 활성화하거나 끌 수 있습니다.

Volume +/-

버튼을 눌러 음량을 조절할 수 있습니다.

Image (IMAGE)

이미지 모드 변경이 가능합니다.

INFO.

프로젝터의 상태를 나타냅니다

Timer (TIMER)

버튼을 누르면 화면 우측 하단에 타이머가 나타나며 시간을 기록합니다. 타이머를 멈추려면 한번 더 타이머 버튼을 누르고 타이머 기능을 끄려면 한번 더 버튼을 누릅니다.

리모컨

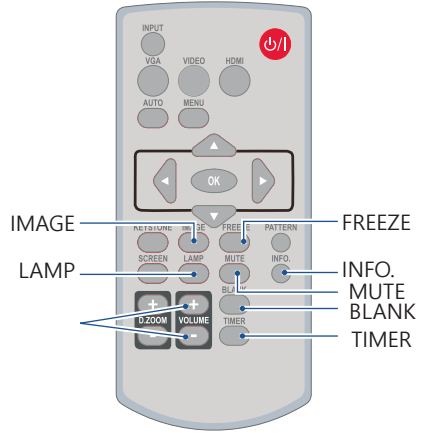

타이머 표시

✓ **주의:**

- 램프버튼은 사용 불가하며 해당 버튼을 누르면 화면에 X표시가 나타납니다.

Blank

버튼을 누르면 투사화면이 사라지고 빈 화면이 나타납니다. 다시 BLANK 버튼을 누르거나 아무 버튼이나 누르면 투사화면이 돌아옵니다.

버튼을 한 번 누를 때마다 아래와 같이 화면이 변경됩니다 :

빈화면 → 정상화면 → 빈화면 → 정상화면 →

D.ZOOM+

리모컨의 D.ZOOM+ 버튼을 누르면 디지털 줌인 모드가 실행됩니다.

OSD 메뉴가 사라지면, 화면에 디지털 줌 + 정보가 표시됩니다.

*VGA1, VGA2 신호에서 스크린 사이즈 설정이 Normal 혹은 Wide 인 경우에만 가능합니다.

D.ZOOM-

리모컨의 D.ZOOM- 버튼을 누르면 디지털 줌아웃 모드가 실행됩니다.

OSD 메뉴가 사라지면, 화면에 디지털 줌 - 정보가 표시됩니다.

아무 키나 누르면 DIGITAL ZOOM + / - 모드를 나갈 수 있습니다.

SCREEN

리모컨의 SCREEN 버튼을 눌러 화면 크기를 선택하거나 정상 화면으로 돌아올 수 있습니다.



2 초동안 버튼을 누르지 않으면 BLANK 화면이 사라집니다.

리모컨

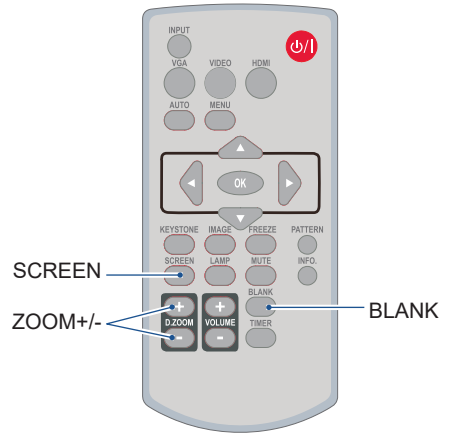

기본 조작

입력 선택

기본 조작

리모컨의 INPUT 버튼을 눌러 다음 신호 중 하나를 선택하십시오 : VGA 1, HDMI 1, HDMI 2, Network, Memory viewer, USB Display

리모컨

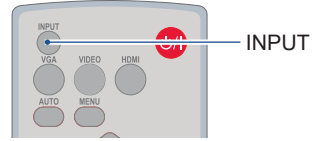

메뉴 조작

- 1 리모컨의 INPUT 버튼을 눌러 입력신호 메뉴로 들어갑니다.
- 2 ▲▼ 버튼으로 아래 입력신호 중 하나를 선택합니다 : VGA 1, HDMI 1, HDMI 2, Network, Memory viewer, USB Display,

키패드

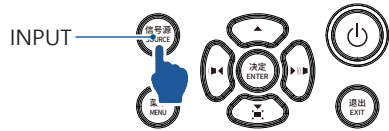

VGA 1

VGA 케이블을 통해 PC 장비와 연결할 수 있습니다.

HDMI 1

HDMI 케이블을 통해 HDMI1 신호를 연결할 수 있습니다.

HDMI 2

HDMI 케이블을 통해 HDMI2 신호를 연결 할 수 있습니다.

Memory Viewer

USB-A 단자에 연결된 장비를 Memory Viewer 입력 신호를 선택하여 연결할 수 있습니다.

Network

네트워크를 통해 연결 시, 네트워크 입력신호를 선택하십시오.

USB Display

USB-B 단자에 연결된 장비와 연결 시 USB 입력 신호를 선택하십시오.

입력신호 메뉴

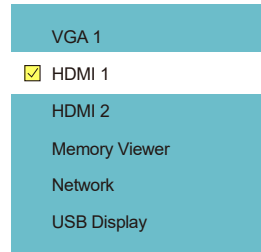

✓ **주의:**

- 자동설정 기능의 입력신호 탐색 기능이 켜져 있으면 VGA1, HDMI1, HDMI2 등 입력 신호를 자동으로 연결합니다 .
- 입력신호가 USB, MEMORY VIEWER, 네트워크일 때는 FREEZE, 스크린사이즈, 이미지모드, 자동설정, 테스트패턴과 스크린사이즈 기능을 사용할 수 없습니다.

디스플레이

자동 PC 조정

RGB 신호 연결 시, 투사화면이 상하좌우로 흔들릴 수 있습니다. 자동 PC 조정기능을 사용하면 투사 화면이 최적의 화면사양으로 자동 조정됩니다.

메뉴 조작

자동 PC 조정

리모컨이나 키패드의 메뉴 버튼을 누르고 화살표 버튼을 이용해 디스플레이 메뉴로 진입후 OK 버튼을 누릅니다.

- 1) ▲▼ 버튼으로 자동 PC 조정을 선택합니다.
- 2) OK 버튼을 누릅니다.

자동 PC 조정

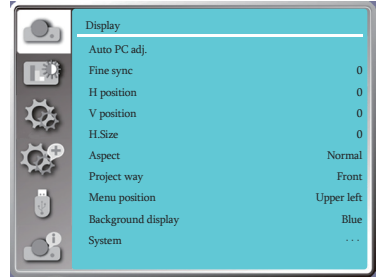

정밀 동기화

(PC 입력신호일 경우에만 사용)
이미지가 떨리거나 윤곽이 희미할 경우 최적의 상태로 이미지를 조정합니다.

- 1) ▲▼ 버튼을 눌러 정밀동기화 메뉴를 선택합니다.
- 2) OK 버튼을 누릅니다.
- 3) ▲▼ 버튼으로 0 -31 까지 범위를 선택합니다.

✓ 주의:

- 처음 PC (RGB) 신호 연결 시, 기가 자동으로 자동 PC 조정과 입력신호 탐색을 시작합니다.
- 몇몇 PC모델은 입력신호가 달라 자동 PC 조정 기능을 사용할 수 없습니다.
- 디스플레이 메뉴에서 시스템 (신호 형식) 메뉴 중 480i, 576p, 720p, 1080i, 1080p 또는 HDMI 단자로부터 신호가 나오는 경우 자동 PC조정 기능을 사용할 수 없습니다.

수평 위치

(PC 입력신호일 경우에만 사용)
프로젝터와 화면의 상대적 위치가 바르게 설정되어 있다는 전제 하에 이미지의 위치가 어긋나 있는 경우 이미지의 수평 위치를 조정할 수 있습니다.

- 1) ▲▼ 버튼으로 수평위치 메뉴를 선택합니다.
- 2) OK 버튼을 누릅니다.
- 3) ▲▼ 버튼으로 수평위치 조정 범위를 선택합니다. 조정범위는 -5 부터 +5 까지 입니다.

수직 위치

(PC 입력신호일 경우에만 사용)

프로젝터와 스크린의 위치가 바르게 설치되었다는 가정 하에 스크린 상의 투사 이미지 위치가 이탈했다면 이미지의 수직 위치를 조정할 수 있습니다 .

- 1) ▲▼ 버튼으로 수직위치 메뉴를 선택합니다 .
- 2) OK 버튼을 누릅니다 .
- 3) ▲▼ 버튼으로 수직위치 조정 범위를 선택합니다 .
조정범위는 -5 부터 +5 까지 입니다 .

수평 크기

(PC 입력신호일 경우에만 사용)

해당 기능을 사용해 투사된 수직 줄무늬 패턴에 의한 간섭을 보정 및 제거할 수 있습니다 .
다음 투사패턴은 노이즈를 일으킬수있습니다 .
간섭을 최소로 조정합니다 .

- 1) ▲▼ 버튼을 눌러 수평크기를 선택합니다 .
- 2) OK 버튼을 누릅니다 .
- 3) ▲▼ 버튼으로 -15 에서 +15 까지 범위를 조정합니다 .

화면 비율

입력신호에 따른 화면비율을 유지하는 동시에 이미지가 스크린에 맞도록 사이즈를 조정합니다 .

- 1) ▲▼ 버튼으로 화면비율을 선택합니다 .
- 2) OK 버튼을 누릅니다 .
- 3) ▲▼ 버튼으로 항목을 변경합니다 .

Normal.... 입력신호에 따른 화면비율을 유지하면서 가장 큰사이즈로 투사합니다 .

16:9.....16: 9 비율로 투사합니다 .

16:10..... 이미지를 최대로 늘려 투사합니다 .

- VGA, HDMI 신호에서만 가능합니다 .

화면 비율

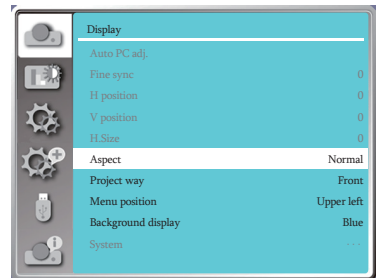



디스플레이

- ✓ 주의:
 - 디지털줌 상태일 때 화면비율은 DZOOM IN으로 표시됩니다.
 - 입력신호가 MEMORY VIEWER

투사 방식

프로젝터의 투사방식을 선택합니다. 화면 디스플레이가 거꾸로 혹은 뒤집혀있을 경우 투사방식을 변경하시기 바랍니다.

리모컨이나 키패드상의 MENU 버튼을 눌러 메뉴를 불러옵니다.  버튼으로 디스플레이 메뉴를 선택하고 OK 버튼이나  버튼을 누릅니다.

- 1) ▲▼ 버튼으로 투사방식을 선택합니다.
- 2) OK 버튼을 누릅니다.
- 3) ▲▼ 버튼으로 항목을 변경합니다.

전면투사 : 프로젝터가 책상 위에 설치되어 스크린 앞쪽에서 투사하는 경우.

후면투사 : 프로젝터가 책상 위에 설치 되어 스크린 뒤쪽에서 투사하는 경우.
(반 투명 스크린 사용 시)

천정 / 전면투사 : 프로젝터가 천정에 설치되어 스크린 앞쪽에서 투사하는 경우

천정 / 후면투사 : 프로젝터가 천정에 설치되어 스크린 뒤쪽에서 투사하는 경우
(반 투명 스크린 사용 시)



자동천정 / 전면투사 : 프로젝터가 스크린 앞에 설치된 경우

자동천정 / 후면투사 : 프로젝터가 스크린 뒤에 설치된 경우

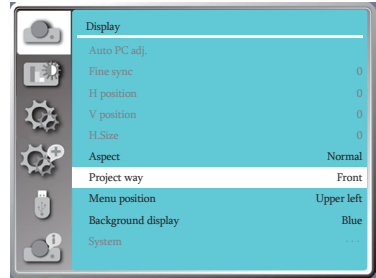
투사 방식



메뉴 위치

해당 기능을 통해 OSD 메뉴의 위치를 변경할 수 있습니다. 리모컨의 MENU 버튼 또는 키패드의  버튼으로 메뉴를 불러옵니다. ▲▼ 버튼으로 디스플레이 메뉴를 선택하고 OK 버튼이나  버튼을 누릅니다.

- 1) ▲▼ 버튼으로 메뉴위치를 선택합니다.
- 2) OK 버튼을 누릅니다.
- 3) ▲▼ 버튼으로 메뉴 위치를 변경합니다.

좌측 상단

메뉴 위치

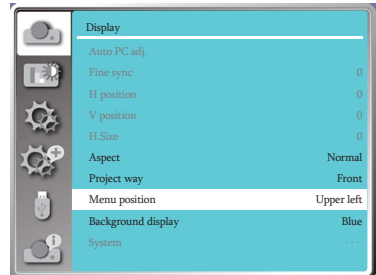

우측 상단
가운데
좌측 하단
우측 하단

배경화면 표시

해당 기능을 통해 스크린 배경 색상을 선택할 수 있습니다. 입력신호를 감지하지 않았을 때의 배경색상을 선택하십시오. 리모컨이나 키패드의 MENU 버튼을 누르고 ▲▼ 버튼으로 디스플레이 메뉴를 찾은 뒤 OK 버튼을 누릅니다.

- 1) ▲▼ 버튼으로 [배경화면 표시] 를 선택합니다.
- 2) OK 버튼을 누릅니다.
- 3) ▲▼ 버튼으로 항목을 변경합니다.

Blue
Black

배경화면 표시 메뉴

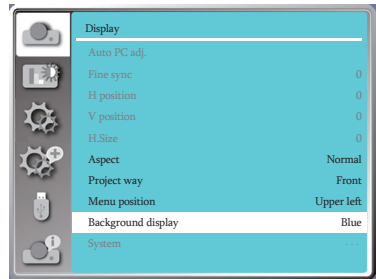

✓ 주의:
입력신호가 USB, Memory Viewer, 네트워크일 때 해당 기능은 사용할 수 없습니다.

시스템

시스템 설정

입력신호에 따른 적합한 해상도를 설정합니다. 리모컨이나 키패드의 MENU 버튼을 누르고 ▲▼ 버튼으로 디스플레이 메뉴로 들어가 OK 버튼을 누릅니다.

프로젝터가 아래 중 하나를 표시합니다:

Auto 프로젝터가 신호형식 이외의 다른 신호를 식별할 수 없을 경우

----- PC 신호가 감지되지 않습니다. PC와 프로젝터의 연결을 확인하세요.

PC 시스템 메뉴

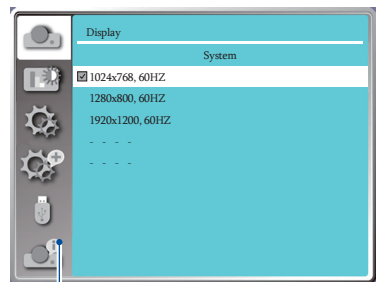

선택한 시스템이 PC 시스템 메뉴에 표시됩니다.

디스플레이

✓ 주의 :

PC 시스템 메뉴는 HDMI 1, HDMI2, Memory Viewer, Network, USB Display 신호일 경우 선택할 수 없습니다.

컴퓨터 시스템 수동 선택

- 1 리모컨 또는 키패드의 MENU 버튼을 누르고 ◀▶ 버튼으로 입력 아이콘을 선택한 뒤 OK 버튼을 누릅니다.
- 2 ▲▼ 버튼으로 시스템 신호 형식을 선택하고 OK 버튼을 누릅니다.
- 3 필요한 시스템 신호 형식을 선택하기 위해 ▲▼ 버튼을 누른 후 OK 버튼을 누릅니다.

RGB 입력 신호

1024x768 60HZ 등, 호환되는 입력 신호 이름을 표시합니다.

자동 : 프로젝터에 연결된 PC 의 입력 신호와 호환되는 입력 신호가 없는 경우, PC 가 자동으로 조정되어 작동 될 수 있으며 Auto 가 시스템에 표시됩니다. 만약 이 미지가 정확하게 투사되지 않으면 수동으로 프로젝터를 조정하여 컴퓨터에 맞추도록 합니다.

--- : PC 에서 입력신호가 감지되지 않습니다. 연결 상태를 점검하십시오.

Video 입력신호

자동 : 프로젝터가 자동으로 입력 신호 컬러 시스템을 선택 하는 경우, [PAL-M] 또는 [PAL-N] 을 수동으로 설정합니다.

PAL)/[SECAM]/[NTSC]/[NTSC4.43]/[PAL-M]/ [PAL-N]/[PAL60]: [Auto] 에서 프로젝터가 이미지를 제대로 투사하지 못하는 경우, 입력 신호 컬러 시스템을 수동으로 설정하여 주십시오.

컴퓨터 시스템

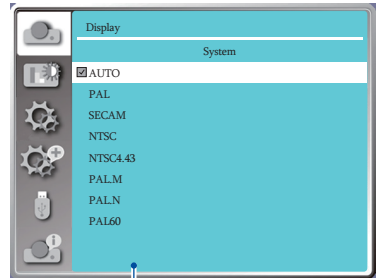

PC 시스템 메뉴에서 Video 가 표시됩니다.

컬러조정은 이미지모드와 투사화면 화질 설정시 사용합니다.

이미지 모드

직접 조작

리모컨의 the Image 버튼을 눌러 선택합니다.

메뉴 조작

리모컨또는키패드의 MENU 버튼을 누르고 ▲▼ 버튼으로 컬러조정 메뉴 선택 후 OK 버튼을 누릅니다.

- 1) ▲▼ 버튼으로 이미지 모드 메뉴를 선택합니다.
- 2) OK 버튼을 누릅니다.
- 3) ▲▼ 버튼으로 항목을 변경합니다.

리모컨



이미지 모드 (PC)

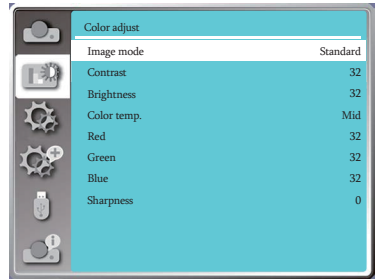

Dynamic

가장 밝은 모드이며 넓은 장소에 적합한 모드입니다.

DICOM SIM

고화질 X-ray 에 적합한 모드입니다.

표준

자연스런 기본 색상 모드입니다.

영화

역동적인 화면에 적합한 모드로, 그레이스케일 등이 풍부해 영화감상에 적합한 모드입니다.

칠판 (Green)

교실 칠판 (녹색) 에 가장 적합한 모드입니다.

컬러보드

RED, BLUE, YELLOW, GREEN 의 벽에 활용할 수 있습니다. RED, BLUE, YELLOW, GREEN 선택 후 OK 버튼을 누르십시오

컬러 조정

이미지모드 (PC)

리모컨에서 Image 버튼을 눌러 이미지모드를 선택합니다.

- 1) ▲▼ 버튼으로 메뉴를 선택합니다 .
- 2) OK 버튼을 누릅니다 .
- 3) ▲▼ 버튼으로 항목을 조정합니다 .

명암비

▲▼ 버튼을 눌러 0 부터 63 까지 조정 가능합니다 .

밝기

▲▼ 버튼을 눌러 0 부터 63 까지 조정 가능합니다 .

색온도

▲▼ 버튼으로 조정하십시오 .
(고 , 중 , 저)

- 고 : 푸른빛으로 투사됩니다 .
- 중 : 자연스런 색상으로 투사됩니다 .
- 저 : 붉은빛으로 투사됩니다 .

Red

▼ 버튼으로 약화시키고 ▲ 버튼으로 강조할 수 있습니다 .

Green

▼ 버튼으로 약화시키고 ▲ 버튼으로 강조할 수 있습니다 .

Blue

▼ 버튼으로 약화시키고 ▲ 버튼으로 강조할 수 있습니다 .

선명도

▼ 버튼으로 약화시키고 ▲ 버튼으로 강조할 수 있으며 조정범위는 0 부터 +15 까지입니다 .

Color adjust(For PC)

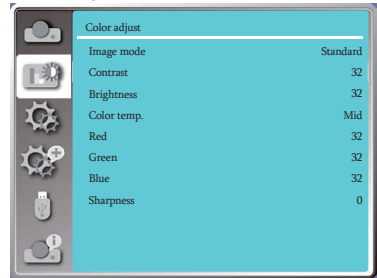

✓ 참고:

- RED, GREEN, BLUE를 조정하 경우 색 온도는 'Use'로 표시됩니다 .

프로젝터에는 설정 메뉴가 구비되어 있습니다 .

메뉴 조작

리모컨이나 키패드의 MENU 버튼을 누르고 설정 메뉴에 들어가 OK 버튼을 누릅니다 .

- 1) 조정할 항목을 선택합니다 .
- 2) OK 버튼을 누릅니다 .
- 3) 항목을 선택합니다 .
- 4) OK 버튼을 누릅니다 .

자동 시작

해당 기능이 켜져있으면 전원케이블을 연결하는 동시에 프로젝터 전원이 켜집니다 .

- 1) 자동시작을 선택합니다 .
- 2) OK 버튼을 누릅니다 .
- 3) 항목을 변경합니다 .

OFF..... 대기모드 돌입 후 전원버튼을 눌러야 전원이 켜집니다 .

ON..... 자동으로 전원이 켜집니다

대기 모드

대기 모드에서도 전력소비는 일어납니다 .

- 1) ▲▼버튼으로 대기모드를 선택합니다 .
- 2) OK 버튼을 누릅니다 .
- 3) 항목을 변경합니다 .

ECO mode.....전력 소비를 줄이기 위해 대기모드에서 몇몇 기능은 제한을 받습니다. ECO모드에서는 RS- 232C 네트워크 통신 명령어를 사용할 수 없습니다 .

Network.....전력 소비를 줄이기 위해 RS-232C 네트워크 통신 명령어를 사용할 수 없습니다.

Normal.....대기모드에서직렬 통신 기능과 네트워크 기능에 제한을 받지 않습니다.

설정 메뉴 화면

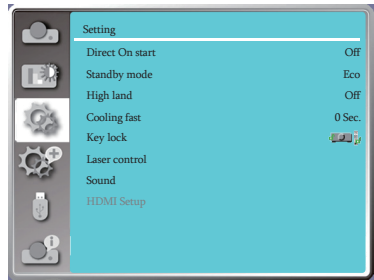

자동시작 메뉴 화면

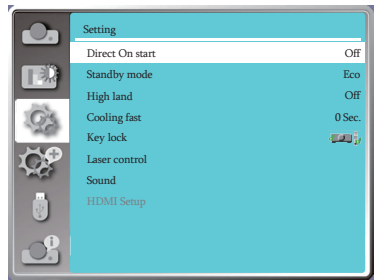

대기모드 메뉴 화면

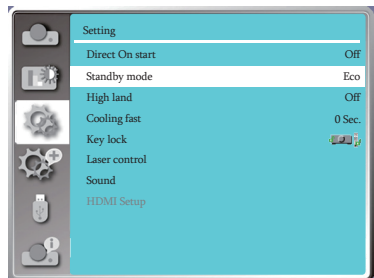

설정

고도 설정

설정 메뉴에서 고도 설정 기능을 설정할 수 있습니다.

- 1) ▲▼ 버튼으로 고도 설정을 선택하십시오 .
- 2) OK 버튼을 누르십시오 .
- 3) ▲▼ 버튼으로 항목을 변경하십시오 .

Off: 해발 1700m 이하인 장소에서 기기 사용 시
On: 해발 1700m~3000m 사이의 장소에서 기기 사용 시

고도설정 화면



주의:

- 내부 부품을 보호하기 위해 해발 1700M이하에서 프로젝터 사용 시 설정을 OFF 상태로 두십시오. 해발 1700M~3000M 사이 환경에서 사용 시 설정은 ON 상태로 두십시오 .

쾌속 냉각

프로젝터 전원 OFF 시 , 냉각팬의 속도를 조정해 프로젝터의 냉각시간을 단축할 수 있습니다 .

- 1) ▲▼ 버튼으로 쾌속냉각 메뉴를 선택합니다 .
- 2) OK 버튼을 누르십시오.
- 3) ▲▼ 버튼으로 항목을 변경하십시오 .

Normal.....정상 냉각 속도
30 seconds.....정상 냉각 속도보다 빠르며 팬 소음이 큼니다 .
0 seconds.....프로젝터 전원 OFF 후 전원케이블을 뽑으면 프로젝터 냉각 시간이 필요 없습니다 .

쾌속 냉각 메뉴 화면

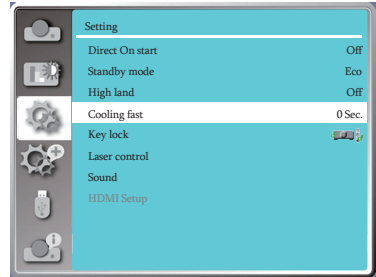



주의:

- 0 SECONDS으로 설정 한 경우 시스템을 종료 후 즉시 재시작 할 수 없습니다.

Key 잠금

해당 기능을 통해 프로젝터 키패드와 리모컨 버튼을 잠글수 있습니다 .

- 1) ▲▼ 버튼으로 잠금을 선택합니다 .
- 2) OK 버튼을 누릅니다 .
- 3) ▲▼ 버튼으로 항목을 변경하십시오 .

-  Off..... 키패드 또는 리모컨의 버튼을 사용 할 수 있습니다 .
-  Projector..... 키패드의 버튼을 무효화합니다 .
-  Remote controller..... 리모컨의 버튼을 무효화합니다 .

✓ 주의:

- 프로젝터의 버튼 잠금 기능을 활성화하고 리모컨을 사용할 수 없는 경우 AS센터로 연락하시기 바랍니다 .

Key 잠금 메뉴 화면



레이저 관리

프로젝터의 사용 환경이나 목적에 따라 레이저 광원의 밝기를 조절할 수 있습니다 .

- 1) ▲▼ 버튼으로 레이저 관리를 선택합니다 .
- 2) OK 버튼을 누릅니다 .
- 3) ▲▼ 버튼으로 항목을 변경하십시오 .

ECO mode

Normal..... 정상밝기

ECO.1/ ECO.2..... 밝기를 줄여 에너지 소비를 줄이고 광원의 사용 수명을 높입니다 .

레이저 관리 메뉴 화면

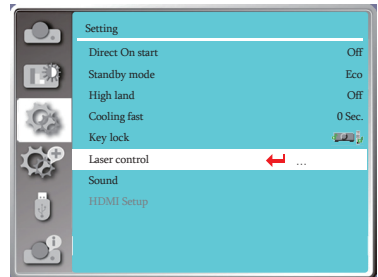

설정

사운드

음량을 조절하는데 사용합니다 .

- 1) ▲▼ 버튼으로 사운드 메뉴를 선택합니다 .
- 2) OK 버튼을 누르십시오 .
- 3) ▲▼ 버튼으로 항목을 변경하십시오 .

Volume.....0-25 사이로 조절 가능합니다 .

Mute..... ON/OFF 설정이 가능합니다

사운드

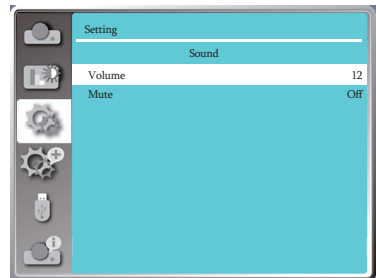
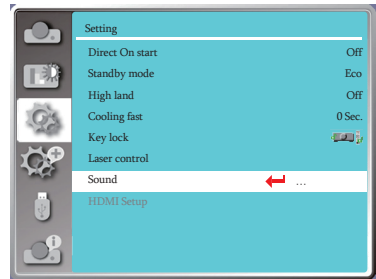

HDMI 설정

외부 장비를 HDMI1/HDMI2 단자에 연결 후 이미지가 정상적으로 투사되지 않는다면 이미지 설정을 변경하 십시오 . 소리에 문제가 있다면 음성입력 설정을변경 하십시오 .

리모컨이나 키패드 상의 MENU 버튼을 눌러 설정 메뉴로 들어가십시오 .

- 1) ▲▼ 버튼으로 HDMI 설정을 선택합니다 .
- 2) OK 버튼을 누릅니다 .
- 3) ▲▼ 버튼으로 이미지 또는 사운드를 선택합니다 .
- 4) OK 버튼을 누릅니다 .

HDMI 설정화면

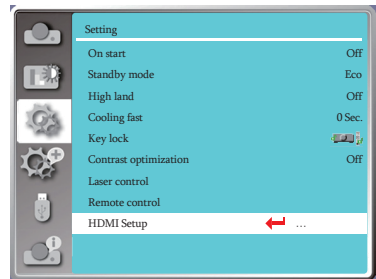

✓ 주의:

- HDMI 설정은 HDMI 1 과 HDMI 2 채널에서만 선택 할 수 있습니다.

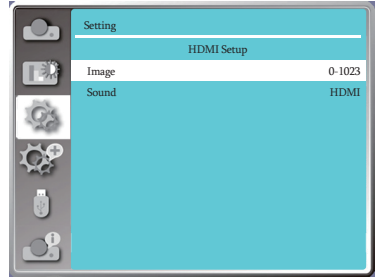

이미지

[64-940]	외부장치 (블루레이디스크 등) 의 HDMI 단자를 HDMI1/HDMI2 에 연결 시 선택합니다 .
[0-1023]	외부장치 (PC 등) 의 DVI-D 입력이 변환 케이블 또는 유사한 케이블을 통해 HDMI 단자에 연결된 경우 선택하십시오 . PC 또는 다른 장치가 HDMI 단자에 연결된 경우에도 이 옵션을 선택하십시오 .

✓ **주의:**

- 프로젝터와 연결된 외부장치의 출력에 따라 프로젝트의 최적의 설정 또한 다를 수 있습니다.

사운드

[HDMI]	HDMI 케이블 연결 시, 이미지와 사운드 모드 출력됩니다. 따로 음향신호를 연결하지 않아도 됩니다 .
[Computer]	외부설비 (컴퓨터) 의 DVI-D 단자 출력이 HDMI 단자에 연결된 경우 선택합니다 . 사운드는 전송되지 않으므로 음성신호는 AUDIO IN 단자에 따로 연결합니다 .

확장

본 기기에는 확장 메뉴가 있어 아래의 기능 설정이 가능합니다 .

메뉴 조작

리모컨 또는 키패드의 MENU 버튼을 눌러 디스플레이 메뉴를 불러옵니다 .

- 1) ▲▼ 버튼으로 조정하려는 항목을 선택하십시오 .
- 2) OK 버튼을 누릅니다 .
- 3) ▲▼ 버튼으로 항목을 선택하십시오 .
- 4) OK 버튼을 누릅니다 .

확장메뉴 화면

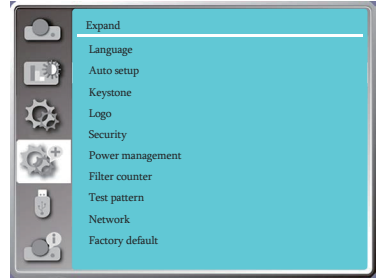

언어

디스플레이 언어를 설정할 수 있습니다 .

- 1) ▲▼ 버튼으로 언어를 선택합니다 .
- 2) OK 버튼을 누릅니다 .
- 3) ▲▼ 버튼으로 언어를 변경합니다 .
- 4) OK 버튼을 누릅니다 .

메뉴, 설정, 조정 항목 등이 선택한 언어로 변경됩니다 .

본 기기는 아래의 다양한 언어를 지원합니다:

영어, 독일어, 프랑스어, 이탈리아, 스페인어, 폴란드어, 스웨덴, 포르투갈어, 일본어, 중국어(번체/간체), 한국어, 러시아어, 아랍어, 터키어, 핀란드어, 노르웨이어, 덴마크어, 인도네시아어, 헝가리어, 체코어, 카자흐스탄어, 베트남어, 태국어, 페르시아어

언어 메뉴 화면

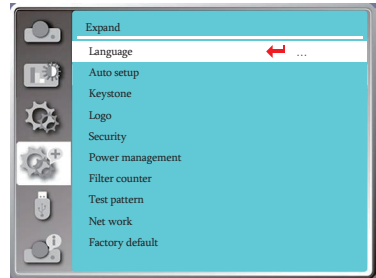

자동 설정

리모컨의 AUTO 버튼을 누르고 입력번호탐색을 설정하면 자동설정 가능한 항목에 따라 자동 PC 조정 기능이 자동실행됩니다 .

- 1) ▲▼ 버튼으로 자동설정을 선택합니다 .
- 2) OK 버튼을 누릅니다 .
- 3) ▲▼버튼으로 항목을 변경합니다.

Input search : 신호를 감지하고 자동으로 입력번호 를 변경합니다 .

Auto PC adj. : 아날로그 신호가 입력될 때 , 해당 기능을 선택하여 [정밀동기화], [수평위치], [수직위치], [수평크기] 등을 자동으로 조정합니다.

✓ **주의:**

- 자동설정의 입력번호탐색 설정을 ON하면 기기 전원 ON시 프로젝터가 자동으로 입력번호를 탐색합니다 .

자동 설정 화면

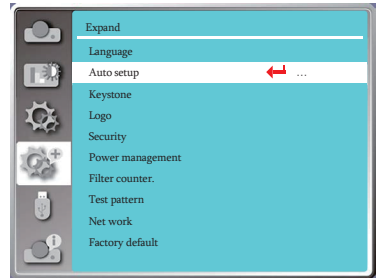

Keystone

전원케이블을 뽑고 난 뒤 설정을 저장하거나 재설정하기 위한 설정입니다 . 리모컨 또는 키패드 상의 MENU 버튼을 누르고 화살표 버튼으로 확장메뉴로 들어갑니다 .

- 1) ▲▼ 버튼으로 Keystone 을 선택합니다 .
- 2) OK 버튼을 누릅니다.
- 3) ▲▼ 버튼으로 항목을 선택합니다 .
- 4) OK 버튼을 누릅니다.

Keystone 메뉴화면

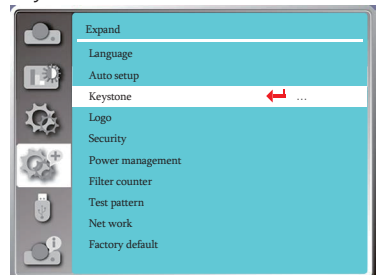

확장

Keystone 보정

프로젝터 전원 OFF 또는 전원케이블을 뽑은 후 KEYSTONE 교정 내용을 저장할지 선택합니다 .

저장KEYSTONE 보정 내용을 저장합니다 .
초기화 프로젝터 전원을 끄거나 전원케이블을 뽑으면 KEYSTONE 보정 내용이 사라집니다 .

Keystone 보정 메뉴 화면

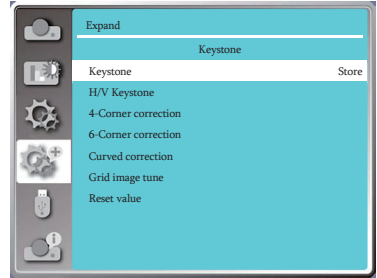

H/V Keystone 보정

화면의 수평/수직이 맞지 않는 경우 조정합니다.

▲ 버튼 : 윗부분의 너비를 줄입니다

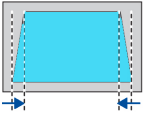

▼ 버튼 : 아랫부분의 너비를 줄입니다

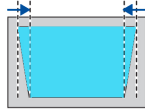

◀ 버튼 : 좌측의 높이를 줄입니다

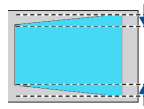

▶ 버튼 : 우측의 높이를 줄입니다

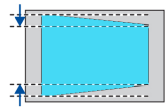

4- 모서리보정

투사 화면의 4개 모서리가 화면과 맞지 않는 경우

▲▼◀▶ 버튼으로 항목을 조정합니다 .

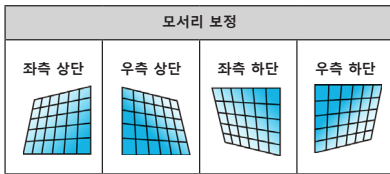

✓ 주의:

- 백색 화살표는 보정할 수 없습니다 .
- 붉은 화살표는 보정의 방향을 나타냅니다 .
- 조정값이 최대치에 다르면 화살표가 사라집니다 .

6- 모서리 보정

투사 화면의 6개 모서리가 화면과 맞지 않는 경우▲▼

◀▶ 버튼으로 항목을 조정합니다 .

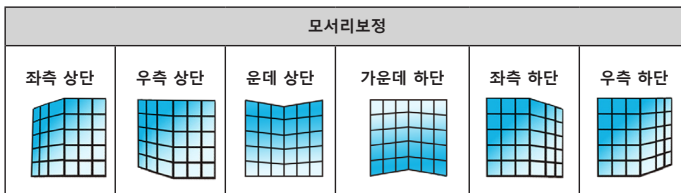

곡면 보정

투사 화면의 선이 고르지 않거나 굽어진 변형이 생긴 경우 조정합니다.

▲▼◀▶ 버튼으로 항목을 조정합니다.

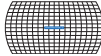
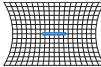
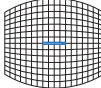
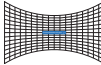
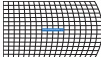
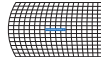
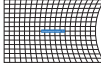
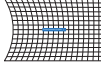
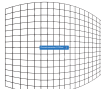
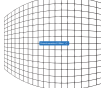
항목	조작방법	조정	
곡면 보정 X/Y 축 늘이기	▶ 버튼	왼쪽과 오른쪽의 수직선을 늘립니다.	
	◀ 버튼	왼쪽과 오른쪽의 수직선을 줄입니다.	
	▲ 버튼	위쪽과 아래쪽의 수평선을 늘립니다.	
	▼ 버튼	위쪽과 아래쪽의 수평선을 줄입니다.	
곡면 보정 X 축 보정	◀ 버튼	좌측 수직선을 조정합니다. 우측변을 유지하면서 좌측 수직선을 바깥쪽으로 늘려줍니다.	
	▶ 버튼	우측 수직선을 조정합니다. 좌측변을 유지하면서 우측 수직선을 바깥쪽으로 늘려줍니다.	
	◀ 버튼	좌측 수직선을 조정합니다. 좌측변을 유지하면서 좌측 수직선을 바깥쪽으로 늘려줍니다.	
	▶ 버튼	우측 수직선을 조정합니다. 우측변을 유지하면서 우측 수직선을 바깥쪽으로 늘려줍니다.	
	◀ 버튼	좌측 수평선을 조정합니다. 좌측변을 유지하면서 좌측 위아래 수평선을 바깥쪽으로 늘려줍니다.	
	▶ 버튼	우측 수평선을 조정합니다. 좌측변을 유지하면서 우측 위아래 수평선을 바깥쪽으로 늘려줍니다.	

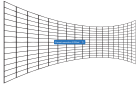
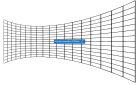
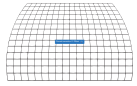
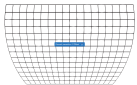
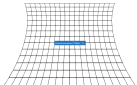
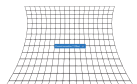
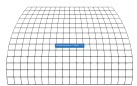
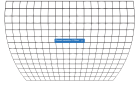
곡면 보정 X 축 보정	◀ 버튼	좌측 수평선을 조정합니다. 우측변을 유지하면서 좌측 위아래 수평선을 바깥쪽으로 늘려줍니다.	
	▶ 버튼	우측 수평선을 조정합니다. 좌측변을 유지하면서 우측 위아래 수평선을 바깥쪽으로 늘려줍니다.	
곡면 보정 Y 축 보정	▼ 버튼	양변의 수직선을 조정합니다. 상단을 유지하면서 하단의 좌우 양측 수직선을 바깥쪽으로 늘려줍니다.	
	▲ 버튼	양변의 수직선을 조정합니다. 하단을 유지하면서 상단의 좌우 양측 수직선을 바깥쪽으로 늘려줍니다.	
	▼ 버튼	양변의 수직선을 조정합니다. 상단을 유지하면서 하단의 좌우 양측 수직선을 바깥쪽으로 늘려줍니다.	
	▲ 버튼	양변의 수직선을 조정합니다. 하단을 유지하면서 상단의 좌우 양측 수직선을 바깥쪽으로 늘려줍니다.	
	▼ 버튼	양변의 수평선을 조정합니다. 상단을 유지하면서 하단의 좌우 양측 수평선을 아래쪽으로 늘려줍니다.	
	▲ 버튼	양변의 수평선을 조정합니다. 하단을 유지하면서 상단의 좌우 양측 수평선을 위쪽으로 늘려줍니다.	

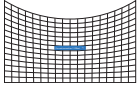
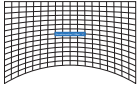
<p>곡면 보정 Y 축 보정</p>	<p>▼ 버튼</p>	<p>양변의 수평선을 조정합니다. 상단을 유지하면서 하단의 좌우 양측 수평선을 아래쪽으로 늘려줍니다.</p>	
	<p>▲ 버튼</p>	<p>양변의 수평선을 조정합니다. 하단을 유지하면서 상단의 좌우 양측 수평선을 위쪽으로 늘려줍니다.</p>	

✓ 주의:

- H/V KEYSTONE 보정 후 모서리각을 보정하면 H/V 키스톤 보정 값이 초기화됩니다.
- 곡면 보정 X축 보정과 곡면 보정 Y축 보정은 단독으로 조정할 수 없습니다. 곡면 보정 X/Y 축 늘이기 조정 후 곡면 보정 X축 보정 또는 곡면 보정 Y축 보정을 진행합니다.
- KEYSTONE 보정은 수직 방향으로 최대 $\pm 5^\circ$, 수평 방향으로 최대 $\pm 30^\circ$ 까지 조정 가능하지만 이미지의 화질이 떨어질 수 있습니다. 프로젝터 설치 시 최소한의 보정으로 설치를 추천 드립니다.
- H/V KEYSTONE 보정을 실행하면 스크린사이즈도 변경됩니다.
- 투사 이미지의 사이즈는 렌즈 이동 위치와 보정에 따라 변경됩니다.

다초점 교정

해당 기능을 통해 투사 이미지의 로컬포인트를 조정할 수 있습니다.

- 1) ▲▼◀▶ 버튼으로 초기화를 선택합니다.
- 2) OK 버튼을 누릅니다.

설정값 초기화

조정값을 공장초기화 상태로 되돌립니다.

- 1) ▲▼◀▶ 버튼으로 초기화를 선택합니다.
- 2) OK버튼을 누릅니다.

시작 화면

해당 기능을 통해 전원 시작 화면의 선택, 캡처, PIN 잠금, 화면 변경 등이 가능합니다.

- 1) ▲▼ 버튼으로 시작화면을 선택합니다.
- 2) OK 버튼을 누릅니다.
- 3) ▲▼ 버튼으로 항목을 변경합니다.

시작화면 설정

해당 기능을 사용해 아래 항목중 하나를 표시할 수 있습니다 :

표준 공장 초기화 시의 로고화면
OFF..... 로고화면 끄
사용자 캡처한 화면 사용

캡처

투사된 이미지를 캡처 해 로고화면으로 사용 할 수 있습니다 .

캡처를 선택하고 OK 버튼을 누르세요 . 대화창이나타 나면 YES 를 선택해 화면을 캡처합니다 .

캡처 후 , 로고화면 선택으로 들어가 항목을 사용자로 선택하면 다음 번 전원을 켜는 시점부터 로고 화면이 바뀝니다

시작화면 PIN 잠금

권한이 없는 사람의 로고 화면 변경을 방지하기 위한 기능입니다.

OFF..... 로고 화면 메뉴에서 시작 화면을 변경할 수 있습니다 .

ON..... 시작 화면 PIN 을 모르는 경우 , 로고 화면 변경이 불가능합니다 .

시작 화면 PIN 설정을 바꾸려는 경우 OK 버튼을 누르고 로고 화면 PIN 대화창을불러옵니다 . 아 래의 순서로 로고 화면 PIN 코드를 입력하십시오 .

- 버튼으로 숫자를 하나 선택 하고 OK 버튼을 누릅니다 . 화살표가 자동으로 다음 숫자 칸으로 넘어갑니다 . 올바르게 않은 PIN 을 입력한 경우 MENU 버튼을 눌러 정확한 숫자를 입력합니다 .

- 위 내용을 반복해 3 자리 숫자를 입력하면 , 화살표가 자동으로 설정으로 넘어갑니다 . OK 버튼을 누르면 프로젝터를 시작할 수 있습니다 .

- 입력한 PIN 코드가 틀렸다면 숫자는 (* * *) 빨간색으로 표시되고 3 초 후 다시 입력 할 수 있습니다 . 이때 정확한 코드를 입력하십시오 .

시작화면

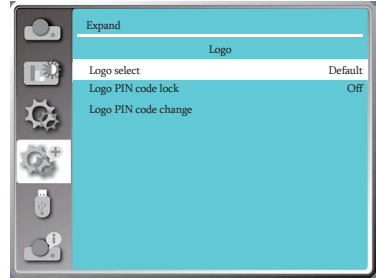

주의:

- 초기 PIN코드는 111입니다 . 변경한 PIN코드를 잘기억하십시오 . 기억하기 쉬운 코드로 설정하십시오 .

시작 화면 PIN 변경

로그인 화면의 PIN코드는 사용자가 원하는 3 자리 숫자로 변경 가능합니다. OK버튼을 누르고 로그인 화면 PIN코드 변경을 선택하십시오. 로그인 화면 PIN코드 대화창이 나오면 화살표 버튼으로 기존 코드를 입력합니다. 새로운 PIN코드 입력창이 나타나면 새 코드 입력 후 OK버튼을 누릅니다. 변경한 PIN코드를 꼭 기억하십시오. 새로운 코드를 잊어버리면 다시 로그인 화면 설정을 변경할 수 없습니다.

보안

권한이 없는 사람이 프로젝터를 동작할 수 없도록 설정할 수 있습니다.
프로젝터 전원을 켜면 비밀번호 입력창이 나타납니다.

- 1) ▲▼ 버튼으로 보안을 선택합니다.
- 2) OK버튼을 누릅니다.
- 3) ▲▼ 버튼으로 항목을 변경합니다.

Security menu

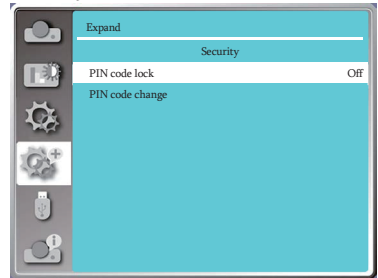

PIN 잠금

3 자리 비밀번호를 설정합니다 .
 OFF..... 잠금 기능을 사용하지 않습니다 .
 ON..... 프로젝터 전원을 켤 때마다 PIN 코드를 입력합니다 .
 PIN 코드를 입력해야 설정이나 PIN 코드 변경이 가능합니다 .
 초기 비밀번호는 111 로 설정되어 있습니다 .

PIN 재설정

- PIN코드는 원하는 숫자 3 개로 변경이 가능합니다. ◀▶버튼을 이용해 PIN변경을 선택하십시오. PIN변경 대화창이 뜨면 기존 PIN을 입력하고, 새 PIN입력 대화창이 나타납니다.
- 입력한 PIN코드는 * * * 로 표시되며 메뉴버튼을 누르면 변경하고자 하는 자리로 커서를 움직일 수 있습니다.
- 위의 과정을 반복해 3 자리 코드를 만듭니다.
- 3자리 코드 생성 후, 커서를 SET로 옮겨 OK버튼을 누르면 프로젝터 사용을 시작할 수 있습니다 .
- PIN코드 입력이 틀렸다면 코드 (* * *) 가 빨간색으로 변하고 3 초 후 자동으로 사라집니다. 정확한 PIN코드를 입력하십시오 .

확장

PIN 재설정

PIN코드는 원하는 숫자 3 개로 변경이 가능합니다. ◀▶ 버튼을 이용해 PIN변경을 선택하십시오.
PIN 변경 대화창에 기존 PIN을 입력하면 새 PIN입력 대화창이 나타납니다.

PIN 잠금 취소

- (1) 프로젝터 키패드 상의 POWER 버튼과 OK 버튼을 동시에 누른 상태에서 전원케이블을 연결합니다. 잠시 후 비밀번호 입력창이 뜨면 111 을 입력하십시오 .
- (2) OSD 메뉴의 보안탭에서 PIN 코드잠금 기능을 ON 으로 설정하고 코드 입력창에 111 을 다시 입력하면 시작화면 PIN 코드 잠금 설정이 OFF 로 바뀝니다 .

✓ 주의:

- 보안을 위하여 새롭게 변경한 PIN 코드를 꼭 기억해 주세요. 변경된 PIN 코드를 잊어버린 경우 다시 변경할 수 없습니다.

전원 관리

해당 기능으로 소비전력을 줄이고 광원 효율을 높일 수 있습니다 .
신호없음 상태에서 아래 순서로조작하십시오

- 1) ▲▼ 버튼으로 전원관리 메뉴를 선택합니다.
- 2) OK버튼을 누릅니다
- 3) ▲▼ 버튼으로 항목을 변경합니다

수면모드.....램프가 충분히 식으면 POWER 표시등이 초록색으로 깜빡입니다. 입력신호가 감지 되거나 전원 버튼을 제외한 다른 버튼 입력이 있는 경우 광원이 다시 작동합니다 .

전원 OFF.....30초 동안 입력신호가 없는 경우 타이머의 카운트다운을 시작합니다. 설정한 시간에 다 되면 프로젝터 광원이 꺼지고 쿨링을 시작하며 프로젝터가 대기모드에 돌입합니다. 광원이 충분히 식은 뒤 전원이 꺼집니다 .

Off.....전원 관리 기능을 사용하지 않습니다 .

Timer.....입력신호의 연결이 끊어지고 30초 동안 아무 버튼도 누르지 않으면 NO SIGNAL (신호없음)을 표시하며 광원이 꺼지고 타이머가 시작됩니다. 화살표 버튼으로 타이머를 설정하십시오. (1~30 분)

수면모드 타이머.....전원 관리 설정이 수면모드 일 때, 전원관리 기능이 운행상태에 서 대기모드 상태로 변경되는 시간을 0~30분으로 설정 가능합니다 . 0분으로 설정한 경우 자동으로 변경되지 않습니다. 전원 버튼을 누르면 프로젝터가 수면모드에서 대기모드로 전환되며 아무 버튼을 누르면 다시 전원이 켜집니다 .

전원관리 메뉴화면

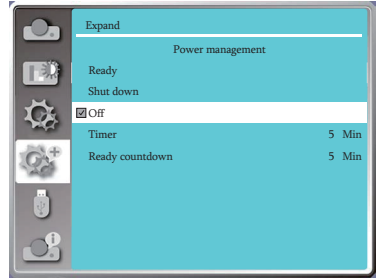

전원관리



전원이 꺼지기 전 남은 시간

✓ **주의:**

- 초기 대기모드 설정 시간은 5 분입니다. 초기 수면모드타이머 설정 시간은 5 분입니다.

필터 카운터

위 기능은 필터 청소 주기를 설정하는데 사용합니다 .

- 1) ▲▼ 버튼으로 필터를 선택합니다
- 2) OK 버튼을 누릅니다
- 3) ▲▼ 버튼으로 항목을 변경합니다 .

사용자가 설정한 필터 청소 시기에 다르면 스크린에 필터경고 표시가 나타납니다. 필터 청소 후 타이머를 초기화하시기 바랍니다. 필터 타이머 초기화 후에는 필터 경고 창이 사라집니다.

필터 필터의 사용 시간을 표시합니다 .

타이머 필터 청소 주기를 표시합니다 .

필터 타이머 초기화 필터 청소 후 타이머를 리셋 합니다 .

필터 메뉴화면

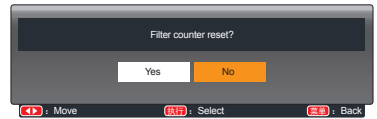
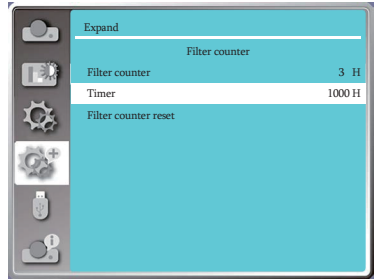

테스트 패턴

프로젝터의 내장 테스트 패턴을 나타냅니다 . 위치, 사이즈 등 기타 요소의 설정은 패턴상에 적용 되지 않습니다 .

- 1) ▲▼ 버튼으로 테스트패턴을 선택합니다 .
- 2) OK 버튼을 누릅니다 .
- 3) ▲▼ 버튼으로 항목을 변경합니다 .
- 4) OK 버튼을 누릅니다

Gray scale 1 / Gray scale 2 / Gray scale 3 / Gray scale 4 / Color bar / Red / Green / Blue / Cross hatch / White / Black / Raster gray: 원하는 테스트 패턴을 선택해 화면에 나타낼 수 있습니다 .

테스트 패턴 메뉴화면

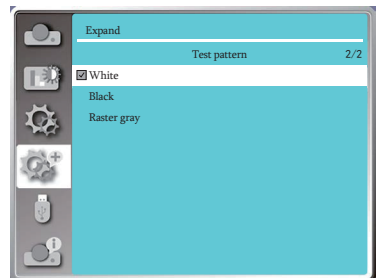
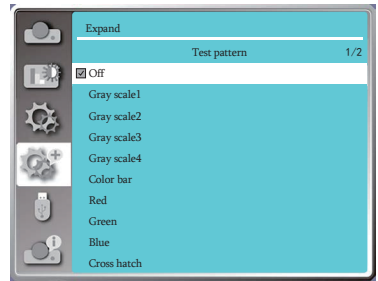

네트워크

해당 기능을 통해 같은 LAN 에 연결된 장비를 동시에 원격 조정할 수 있습니다

사전 준비

- 1 필요한 설비 : 프로젝터, PC, LAN케이블
- 2 연결방법:
프로젝터를 직접 또는 네트워크 케이블을 통해 LAN상의 라우터나 컴퓨터에 연결합니다. 프로젝터와 PC연결 시 네트워크 케이블로 연결이 불가능할 경우 크로스 케이블을 사용하시기 바랍니다.
- 3 PC전원을 켜고 프로젝트에 전원케이블을 연결한 후에는 연결된 단자 표시등이 계속 깜빡 거립니다 .

사용 순서

- 1 프로젝터 전원을 켭니다.
- 2 네트워크 주소를 얻고, DHCP 설정을 켜두고 자동으로 IP 주소를 할당 받습니다. (네트워크를 다루는데 익숙한 경우 DHCP 설정을 끄고 수동으로 IP 주소를 입력합니다.)
- 3 네트워크 설정 메뉴로 들어갑니다.
 - (1) 리모컨이나 키패드의 MENU 버튼을 누르고 ▲▼ 버튼으로 네트워크 아이콘을 선택합니다.

네트워크

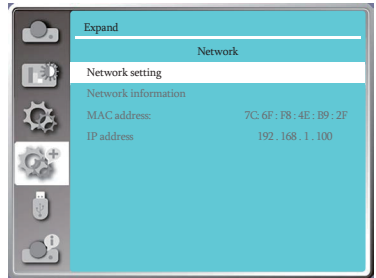

- (2) OK버튼을 눌러 네트워크 메뉴로 들어갑니다.

MAC address.....연결된 네트워크의 MAC 주소를 표시합니다.

IP address.....연결된 네트워크의 IP 주소를 표시합니다.

- (3) ▲▼ 버튼을 눌러 DHCP를 ON (켜기)으로 설정하여 IP 주소, 서브넷, 게이트웨이, DNS를 자동으로 확보하게 합니다. OK 버튼을 눌러 확정합니다.

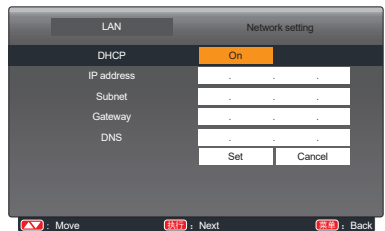

▲▼ 버튼을 눌러 DHCP를 끄기(Off)로 설정한 후, IP 주소 입력을 위해 OK 버튼을 누릅니다. 그리고 나서 서브넷, 게이트웨이, DNS 등이 자동으로 설정되도록 버튼을 누릅니다. OK 버튼을 눌러 확정 합니다.

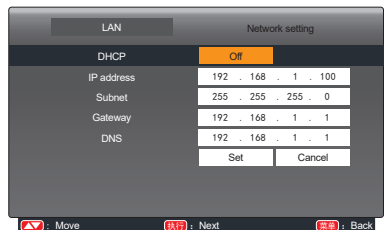

공장 초기화

각 항목의 설정값을 공장초기화 상태로 되돌립니다.

- 1) ▲▼ 버튼으로 공장초기화를 선택합니다.
- 2) OK버튼을 누릅니다.
- 3) ◀▶ 버튼으로 YES를 선택하고 OK버튼을 누릅니다.

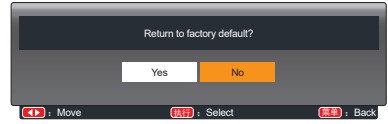

USB 메모리를 프로젝터에 연결 시 MEMORY VIEWER 기능이 USB 저장소의 이미지를 투사합니다. 리모컨이나 키패드의 MENU 버튼을 누르고 화살표 버튼으로 MEMORY VIEWER 선택 후 OK 버튼을 누릅니다 .

- 1) ▲▼ 버튼으로 Memory Viewer 를 선택하십시오 .
- 2) OK 버튼을 누릅니다 .
- 3) 항목을 변경합니다 .
- 4) OK 버튼을 누릅니다 .

처음부터 재생

슬라이드를 재생합니다 .

- 1) ◀▶ 버튼으로 문서를 선택합니다 .
- 2) ▲▼ 버튼으로 처음부터 재생을 선택합니다 .
- 3) OK 버튼을 누릅니다 .
 - 전체화면으로 이미지가 투사됩니다 .
 - OK 버튼을 눌러 썸네일 화면으로 돌아갑니다 .

슬라이드 전환 효과

투사되는 이미지의 슬라이드 전환 효과를 설정합니다.

- 1) ▲▼ 버튼으로 슬라이드 투사 방식을 선택합니다.
- 2) OK 버튼을 누릅니다.
- 3) ▲▼ 버튼으로 항목을 변경합니다.
 - Slide down.....이미지가 위에서 아래로 투사됩니다.
 - Slide right..... 이미지가 왼쪽에서 오른쪽으로 투사됩니다 .

슬라이드 재생 순서

슬라이드 재생 순서를 설정합니다 .

- 1) ▲▼ 버튼으로 슬라이드 순서를 선택합니다 .
- 2) OK 버튼을 누릅니다 .
- 3) ▲▼ 버튼으로 항목을 변경합니다 .

확장명 순서 : 문서 또는 파일의 유형 순서로 재생합니다

크기 순서 : 문서 또는 파일의 크기 순서로 재생합니다 .

시간 순서 : 문서 또는 파일의 시간 순서로 재생합니다 .

이름 순서 : 문서 또는 파일의 이름 순서로 재생합니다 .

Memory Viewer 메뉴화면

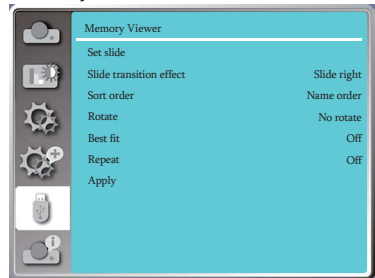

주의 :

- 입력 신호가 Memory Viewer 인 경우에만 Memory Viewer 메뉴를 사용할 수 있습니다 .
- 처음부터 재생 이외의 항목은 응용을 활성화해야 유효합니다

Memory Viewer

회전

투사 이미지의 회전방향을 설정합니다.

- 1) ▲▼ 버튼으로 회전을 선택합니다.
- 2) OK 버튼을 누릅니다.
- 3) ▲▼버튼으로 항목을 변경합니다.

NO ROTATE 회전 없음

270 DEGREE..... 시계방향으로 270°회전

180 DEGREE180° 회전

90 DEGREE 시계방향으로 9 0°회전

최적화

투사 이미지를 스크린에 맞게최적화합니다 .

- 1) ▲▼ 버튼으로 최적화를 선택합니다 .
- 2) OK 버튼을 누릅니다 .
- 3) ▲▼ 버튼으로 항목을 변경합니다 .
 - ON..... 스크린에 맞게 투사 이미지 사이즈를조절 합니다 .
 - OFF..... 이미지가 일반 사이즈로 투사됩니다 .

반복

슬라이드 재생을 반복할지 설정합니다 .

- 1) ▲▼ 버튼으로 반복을 선택합니다 .
- 2) OK 버튼을 누릅니다 .
- 3) ▲▼ 버튼으로 항목을 변경합니다 .
 - ON..... 마지막 슬라이드 재생 완료 후 다시 처음 슬라이드 부터 재생합니다 .
 - OFF..... 마지막 슬라이드 재생 완료 후 썸네일 화면으로 돌아갑니다 .

적용

이미지 재생 중에 설정을변경합니다 .

- 1) ▲▼ 버튼으로 적용을 선택합니다 .
- 2) OK 버튼을 누릅니다

해당 메뉴는 입력신호와 프로젝터 상태에 대해 알려줍니다 .

메뉴 조작

리모컨 또는 키패드 상의 MENU 버튼을 누르고 ▲▼ 버튼으로 정보탭을 찾아 OK 버튼을 누릅니다 .

정보 메뉴 화면

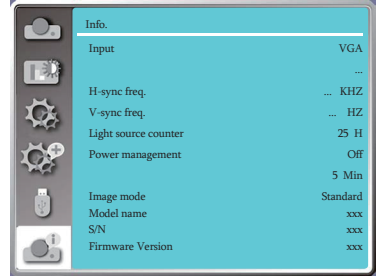

네트워크 제어

네트워크 제어

LAN 에 연결된 PC 와 프로젝터의 원격 조종이 가능합니다 .

사전 준비

1 필요한 설비 : 프로젝터 , PC, LAN 케이블

2 연결 방법 :

프로젝터를 직접 또는 네트워크케이블을 통해 LAN 상의 라우터나 컨버터에 연결합니다 .
프로젝터와 PC 연결 시 네트워크 케이블로 연결이 불가능할 경우 크로스케이블을 사용
하시기 바랍니다 .

3 PC 전원을 켜고 프로젝터에 전원케이블을 연결한 후에는 연결된 단자 표시등이 계속 깜
빍거립니다 .

사용 순서

1 프로젝터 전원을 켭니다 .

2 네트워크주소를 얻고, DHCP 설정을 켜두고
자동으로 IP 주소를 할당 받습니다. (네트
워크를 다루는데 익숙한 경우 DHCP 설정을
끄고 수동으로 IP 주소를 입력합니다)

3 네트워크 설정 메뉴로 들어갑니다 .

(1) 리모컨이나 키패드의 MENU 버튼을
누르고 ▲▼ 버튼으로 네트워크 아이콘을
선택합니다 .

(2) OK 버튼을 눌러 네트워크 메뉴로 들어
갑니다.

(3) ▲▼ 버튼으로 네트워크 설정항목을 선택
하고 OK 버튼을 누릅니다 .

(4) ▲▼ 버튼으로 DHCP 설정을 ON 으로
변경 하고 OK 버튼을 누릅니다 .

(5) OK로 이동하고 선택 버튼을 누르면 [잠시
기다리십시오] 화면이 뜨며 곧 사라집니
다 .

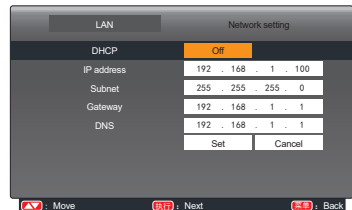
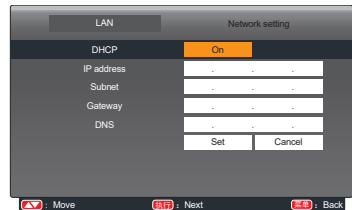
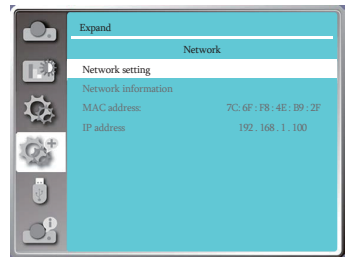

✓ 주의:

- 무선인터넷 연결 사용 시, 네트워크 설정 상태의 네트워크 SSID/ESSID와 무선 IP주소를 확인하십시오.

WI-FI 무선네트워크 (PC)

Wi-Fi 무선 네트워크 기능으로 노트북과 프로젝터를 연결할 수 있습니다.

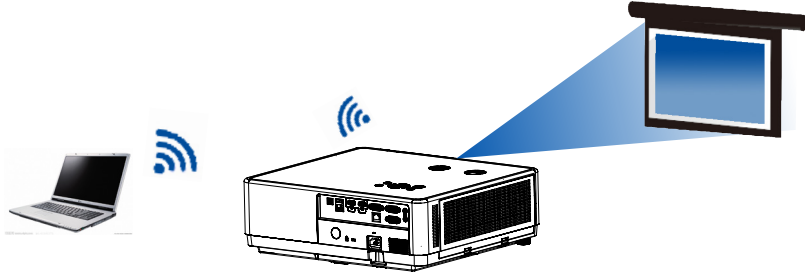

■ 무선 네트워크 설정

1. WIFI 동글을 USB-A 단자에 꽂으십시오.
 - 제품에는 WIFI 동글이 포함되지 않습니다. 별도로 구입하셔서 사용하시기 바랍니다.

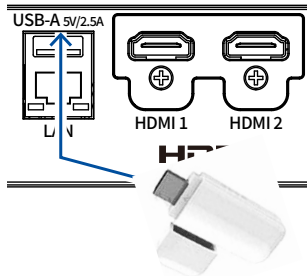

2. PC 에서 네트워크 공유센터를찾아 NETWORKDISPLAY 에 연결합니다.



네트워크 제어

인터넷 브라우저를 통해 연결하기

- 1) 인터넷 창을 엽니다.
- 2) 인터넷 주소창에 프로젝터의 IP 주소를 입력합니다.
- 3) 비밀번호를 입력합니다.
* 초기설정은 ID: admin, 비밀번호 : admin 입니다.



- 4) Login을 누릅니다.

안내 :

- 인터넷창의 우측상단에서 표시되는 언어를 선택할 수 있습니다 .
- 동시에 여러 인터넷 창을 켜고 사용하지 마십시오 .
- 동시에 여러 PC 와 연결하지 마십시오 .
- 새로운 비밀번호로 바뀌어서 사용하시기 바랍니다 .

Network Display System>System Status	
Model Name	Ruby
Versions	
Firmware Version	0.00.1003
LAN Status	
IP Address	192.168.0.65
Subnet	255.255.255.0
Gateway	192.168.0.1
Wire MAC Address	00:1e:c0:f2:11:e6

- ① 시스템상태
- ② 일반설정
- ③ 이미지설정
- ④ 화면조정
- ⑤ 네트워크설정

시스템 상태

Network Display System > System Status	
System Status	Model Name: Monalisa
General Setup	Versions
Picture Setup	Firmware Version: G1.00 -1027
Image Setup	LAN Status
Network Setup	IP Address: 192.168.1.100
	Subnet Mask: 255.255.255.0
	Default Gateway: 192.168.1.1
	Wire MAC Address: 049162cb721e

- ① 버전
- ② LAN 상태

일반 설정

Network Display System > General Setup	
System Status	Change Password for Webpage
General Setup	Enter Old password
Picture Setup	Enter New password
Image Setup	Confirm New password
Network Setup	Power & Source
	Power: <input checked="" type="radio"/> On <input type="radio"/> Off
	Source Select: HDMI 2

- ① 이전 비밀번호
- ② 새로운 비밀번호
- ③ 새로운 비밀번호 확인
- ④ 실행
- ⑤ Power: (프로젝터 전원 ON/OFF)
- ⑥ 입력신호 변경

이미지 설정

Network Display System > Picture Setup	
System Status	Brightness (0 --- 63)
General Setup	Contrast (0 --- 63)
Picture Setup	Sharpness (0 --- 15)
Image Setup	Color Temperature
Network Setup	Red (0 --- 63)
	Green (0 --- 63)
	Blue (0 --- 63)

- ① 밝기
- ② 명암비
- ③ 선명도
- ④ 색 온도

네트워크 제어

화면 설정

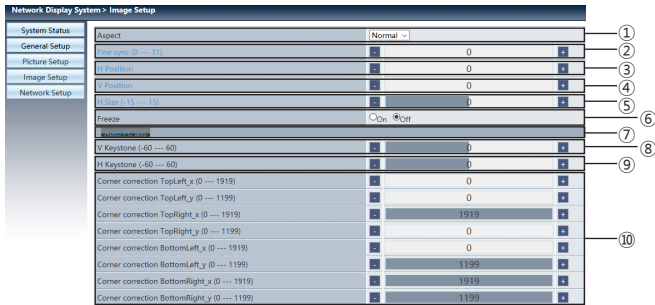

- ① 화면사이즈
- ② 정밀동기화
- ③ 수평위치
- ④ 수직위치
- ⑤ 수평크기
- ⑥ 화면멈춤
- ⑦ 자동 PC 조정
- ⑧ 수직키스톤보
- ⑨ 수평키스톤보정
- ⑩ 코너키스톤

네트워크 설정

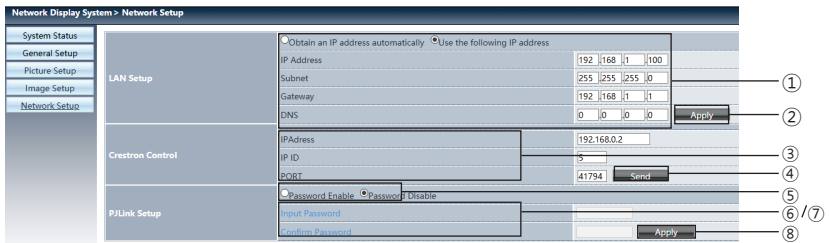

① 네트워크 설정

DHCP 서버를 구동시키고 싶은 경우, 자동으로 IP 주소 찾기 기능을 선택하십시오.

IP 주소: DHCP 서버를 사용하지 않을 경우, IP 주소를 입력하십시오.

Subnet: DHCP서버를 사용하지 않을 경우, Subnet 을 입력하십시오.

Gateway: DHCP 서버를 사용하지 않을 경우, Gateway 를 입력하십시오.

DNS: DHCP 서버를 사용하지 않을 경우, DNS 주소를 입력하십시오.

입력 가능한 부호 : 0-9 숫자, 마침표. (ex. 192.168.0.253)

- ② 실행
- ③ Crestron 설정
 - IP 주소 : IP 주소를 설정합니다 .
 - IP ID: IP ID 를 설정합니다 .
 - PORT: 단자 번호를 설정합니다 .
- ④ Send: crestron 설정을 갱신합니다 .
- ⑤ PJLink 설정을 구동하려면 PIN 암호를 활성화하고 PIN 코드를 입력하십시오 .
- ⑥ PIN 코드 입력
- ⑦ PIN 코드 확인
- ⑧ 실행
 - PJLink PIN 암호 변경

5) pwPresenter 소프트웨어 : 입력신호를 네트워크로 설정 시 , PC 와 동일한 화면이 출력됩니다 .
 웹페이지에 프로젝터의 IP 주소를 입력하고 메인화면으로 들어가 PC 시스템 설정에 따라 Pw-Presebter 소프트웨어를 다운로드 받습니다

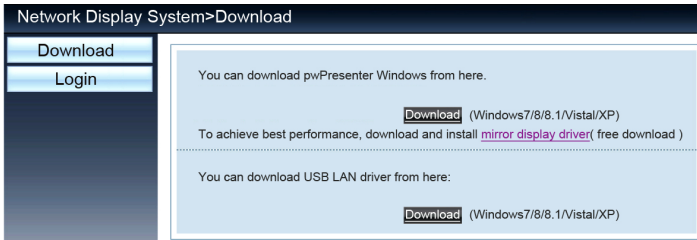

6  아이콘을 클릭해 pwPresenter 프로그램을 실행합니다

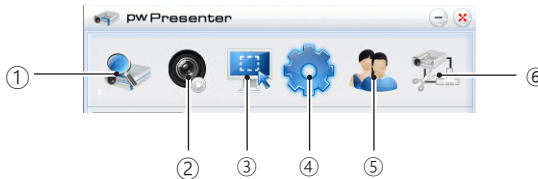

- ① 프로젝트 검색
 검색을 통해 연결하고자 하는 프로젝터와 연결 가능합니다 .
 pwPresenter 프로그램에서 프로젝터와 동일한 IP 주소를 입력하십시오 .
 사용자유형은 일반 (Normal) 로 선택하고 , 비밀번호는 admin 을 입력하십시오 .

✓ 주의

- pwPresenter 프로그램 사용 전 입력신호를 네트워크로 바꾸십시오 .

네트워크 제어

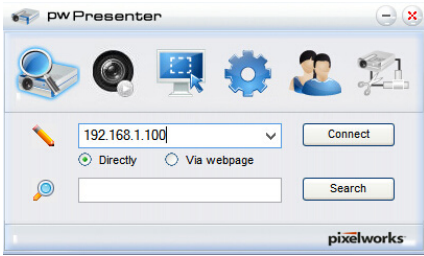

② 스크린샷 재생 / 일시정지
 선택한 이미지의 재생 / 일시정지를
 설정합니다 .

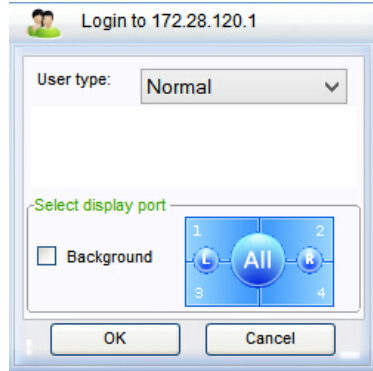

③ 스크린샷모드 설정
 늘이기, 고정사이즈, 변동 사이즈 중 스크린샷을 재생할 모드를 선택합니다.

④ 파라미터 설정

기본 설정

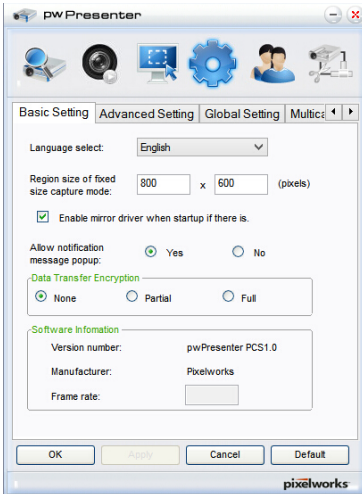

고급 설정

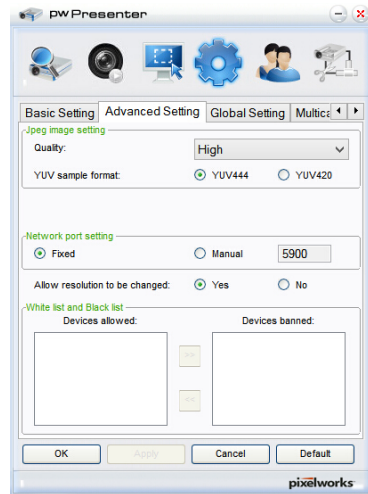

글로벌 설정

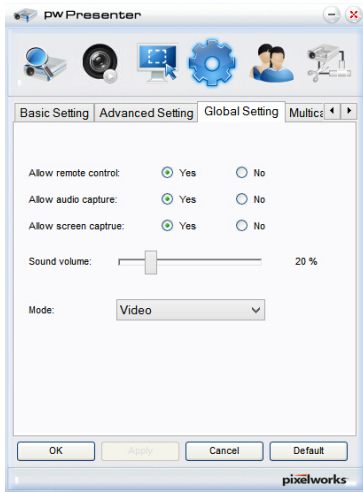

멀티캐스팅 설정

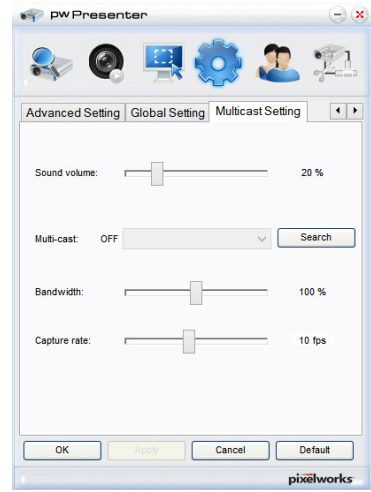

⑤ 네트워크 설정

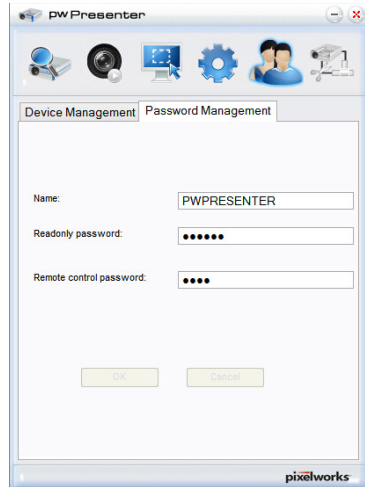
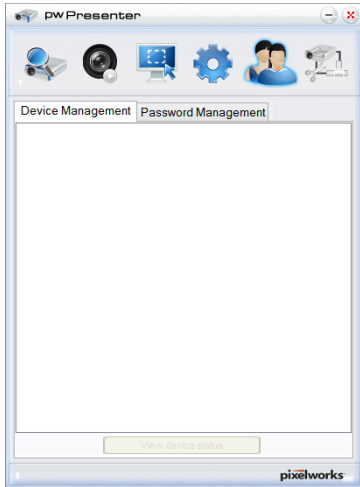

⑥ 프로젝터 연결 해제

유용한 기능

Memory Viewer

USB 메모리를 프로젝터에 연결 시, Memory Viewer 기능을 통해 동영상과 이미지를 투사할 수 있습니다.

■ Memory Viewer 기능을 통해 투사 가능한 내용

Memory Viewer 기능은 아래 파일형식을 지원합니다.

Video	확장자명	비디오 코덱	오디오 코덱	비디오 형식
	avi	MotionJPEG	ADPCM	Maximum 1280x720,30fps

Maps	확장자명	Format	Description
	jpg/jpeg	Baseline encoder 24 Progressive RGB24 bit	Max resolution: 10000x10000 Max resolution: Panel Resolution
	bmp	1.4.8 bit palette-based RGB24,32 bit	Max resolution: 1280x800
	png	24, 48-bit True Color	-24-Bit color palette space Max resolution: 1024x768
	gif	1,4,8-bit palette-based	Max resolution: 800x600
	tiff		Max resolution: 800x600

Memory Viewer 디스플레이

USB 메모리를 프로젝터에 연결하면 프로젝터의 이미지들이 USB 메모리에 저장됩니다.

- 1) 리모컨 또는 키패드 상의 INPUT 버튼을 눌러 입력신호를 Memory Viewer 로 설정합니다.
- 2) USB 메모리를 USB-A 단자에 연결하십시오.
 - 대기화면에 PLEASE PRESS RC ENTER 가 표시되며, 동시에 화면 왼쪽 하단 모서리에 USB 메모리 아이콘이 나타납니다.
 - USB 장치에 별도의 파티션이 있을 경우, USB 아이콘이 여러개로 표시됩니다.
- 3) 리모컨의 OK 버튼을 누르십시오.
 - USB 메모리의 목록은 썸네일로 표시됩니다.

이미지 재생

이미지 투사 시 1 장의 이미지만 보여줍니다.

- 1) ◀▶ 버튼으로 1 개의 문서를 선택합니다
- 2) OK 버튼을 누르면 해당 이미지가 전체화면으로 표시됩니다.
- 3) 화살표 버튼으로 다음 / 이전 이미지로 넘어갑니다.
 - OK 버튼을 누르면 썸네일로 돌아갑니다.

슬라이드 재생

Memory Viewer 메뉴의 슬라이드 재생 방식을 오른쪽으로 / 아래로 설정하면, 동일한 파일의 모든 이미지가 자동으로 재생됩니다 .

- 1) ◀▶ 버튼으로 파일을 선택합니다 .
- 2) 처음부터 재생을 선택합니다
- 3) 리모컨의 OK 버튼을 누르면 이미지가 전체화면으로 표시되고 , OK 버튼을 한번 더 누르면 썸네일 화면으로 돌아갑니다 .

비디오 재생

비디오 파일을 재생합니다 .

- 1) ▶▶ 버튼으로 파일을 선택합니다 .
- 2) OK 버튼을 누르면 이미지가 전체화면으로 표시되고 , 화면 하단에 재생막대가 표시됩니다 .



	Stop playing the video and return to the thumbnail
	Play / pause the video
	Video fast backward / forward
	Video fast backward / forward at the twice speed
	Each time press the icon , the box switches . When the box appears, the video can playback.

Memory Viewer 사용중지

- 1) ▶▶ 버튼으로 좌측 상단의  아이콘을 선택합니다 .
- 2) OK 버튼을 누르면 대기화면 모드로 변경됩니다 .
- 3) USB 메모리를 프로젝터와 분리합니다 .



주의

- USB 메모리 삽입 시, 단자 손상이 가지 않도록 삽입 방향을 확인하시기 바랍니다.
- USB 메모리 설치 또는 제거 시, 아래 사항을 주의하십시오 :
 - a. USB 리더기를 프로젝터에 꽂아 프로젝터 기기 인식 중에는 USB의 표시등이 깜빡거립니다. 이 때 USB 장치를 뽑거나 이동시키지 마십시오.
 - b. 별도의 표시등이 달려있지 않은 USB의 경우 기기 인식중 식별이 불가능합니다. 하드웨어 안전하게 제거하기 기능을 사용해 USB를 제거하시기 바랍니다.
 - c. USB 장치를 반복해서 설치하거나 제거하지 마십시오. 최소 5초의 간격을 두시기 바랍니다.

USB 보관 주의 사항 :

- USB메모리와 뚜껑을 아이의 손이 닿는 곳에 보관하지 마십시오. 아이가 삼키면 질식의 위험이 있습니다.
- 연기가 나거나 이상한 냄새가 날 경우, 외부설비의 연결을 차단하고 판매처에 문의하시기 바랍니다.
- 물, 화학약품 또는 기름이 USB메모리에 들어가지 않도록 주의하십시오.
- USB메모리 단자에 이물질이 집어 넣거나 금속물질과의 접촉을 피하십시오.
- USB메모리 인식중에는 데이터 손상 방지를 위해 장치 연결을 해제하지 마십시오.
- USB메모리를 고온다습한 장소에 두지 마시고 자성을 띠는 물질 주변에 두지 마십시오.

USB 디스플레이 기능

해당 기능을 사용하여 USB 변환 케이블을 통해 PC의 이미지와 오디오를 투사할 수 있습니다

Windows 사용 시 :

■ Windows 작동 환경

운영체제	Vista Windows 32, 32/64 Windows7, Windows 8 32/64
CPU	Intel Core 2 Duo 2.0 GHZ or faster compatible processors
메모리	256MB or above (512MB or above)
디스크 공간	20MB or above
모니터	Resolution 640x480 or above, 1600x1200 or above

위 모든 조건을 충족하더라도 정상 실행 여부를 보장할 수 없습니다

USB 디스플레이 투사

- 1) USB-B 케이블을 USB-B 단자와 연결합니다.
 - 회색으로 표시된 아이콘은 사용할 수 없습니다.
- 2) 리모컨의 INPUT 버튼을 누르고 입력신호를 USB 디스플레이로 설정합니다.
- 3) PC의 작업표시줄에서  아이콘을 누르고 팝업창에서 항목을 선택합니다.
 - 팝업창은 영어로만 표시됩니다

[Active audio] / [Disable audio]	컴퓨터 오디오의 출력을 설정합니다.
[Play video] / [Pause video]	이미지의 재생 및 일시정지를 제어합니다.
[Start / Stop]	컴퓨터 이미지의 출력을 설정합니다.
[Exit]	회색으로 표시된 아이콘은 선택이 불가능합니다.



안내

- PC의 해상도가 자동으로 변환됩니다.
- 드라이버가 PC에 설치되지 않은 경우 USB 분리 시 드라이버도 제거됩니다.
- PC 화면을 투사하기 위해 잠시 기다리십시오
- USB케이블과 PC의 USB커넥터를 직접 연결하십시오. USB허브 연결 시 정상 작동 되지 않을 수 있습니다.

USB 디스플레이 중지

- 1) USB 디스플레이를 중지하려면 USB 디바이스를 제거하십시오.
 - USB 케이블이 연결되지 않은 경우 하드웨어 안전 제거 절차를 생략할 수 있습니다.

유용한 기능

Mac OS 사용 시

■ Mac OS의 사용환경

운영체제	Mac os x 10.5,10.6,10.7
CPU	Power PC G4 1GHz 또는 그 이상
메모리	512MB 또는 그 이상
디스크 공간	20MB 또는 그 이상
모니터	해상도 640x480 또는 그 이상 , 1600x1200 이하

위 모든 조건을 충족하더라도 정상 실행 여부를 보장할 수 없습니다

USB 디스플레이 투사

- 1) USB-B 케이블을 프로젝터의 USB-B 단자에 연결합니다 .
 - 회색으로 표시된 아이콘은 사용할 수 없습니다
- 2) 리모컨의 NPUT 버튼을 누르고 입력신호를 USB 디스플레이로 선택합니다 .
- 3) 설치된 MONITOR.APP 을 더블클릭 합니다 .
 - PC 의 이미지를 투사합니다
- 4) PC의 작업표시 줄에서  아이콘을 누르고 팝업메뉴 중 하나를 선택합니다 .
 - 팝업창은 영어로만 표시됩니다

[Active audio] / [Disable audio]	오디오 출력 설정
[Play video] / [Pause video]	이미지 재생 및 일시 정지
[Start / Stop]	컴퓨터 이미지 출력 설정
[Exit]	USB 디스플레이 종료



안내

- PC화면의 해상도가 변경될 수 있습니다.
- PC화면 보호를 위해 연결 후 잠시 기다려 주십시오.
- USB케이블과 PC의 USB커넥터를 직접 연결하십시오. USB허브 연결 시 정상 작동 되지 않을 수 있습니다.

USB 디스플레이 사용 중지

- 1) 사용을 중지하고 싶은 경우 USB 연결을 해제하십시오

경고 표시등

경고 표시등은 프로젝터의 상태를 나타냅니다. STATUS 표시등과 POWER 표시등의 상태를 확인하십시오.



안내 :

기기 이상이 발생하면 전원케이블을 분리 하십시오 .

프로젝터 전원을 끄면 STATUS 경고등에 빨간불이 들어옵니다 .

프로젝터의 내부 온도가 정상 범위를 벗어나면 자동으로 전원이 꺼집니다. 프로젝터가 쿨링상태에 들어가면 POWER 표시등이 깜빡이고 충분히 식은 뒤 (정상 온도 범위에 들어서면) POWER 버튼을 눌러 프로젝터를 켜십시오 .

STATUS 표시등에 빨간불이 깜빡입니다



주의 :

프로젝터 내부 온도가 정상 범위로 내려가도 경고 표시등은 계속 깜빡입니다. 프로젝터 전원을 다시 켜면 경고 표시등이 깜빡임을 멈춥니다 .

다음을 확인하십시오 :

- 프로젝터 통풍을 위한 공간이 충분합니까 ?
- 프로젝터가 에어컨의 통풍구 근처에 설치되어 있지는 않습니까 ?
- 필터가 깨끗한 상태입니까 ?

전원에 이상이 생기면 전원이 꺼지고 POWER 표시등에 주황색불이 들어옵니다 .

프로젝터가 이상을 감지하면 자동으로 전원이 꺼지고 POWER 표시등에 주황색 불이 들어옵니다. 이때, 전원케이블을 뽑았다 다시 끼우고 프로젝터 전원을 켜서 문제가 해결되는지 확인하십시오. POWER 표시등에 여전히 주황색 불이 들어오면 전원 케이블을 분리하고 AS센터로 연락하십시오.

POWER 표시등에 주황색 불이 들어옵니다 .

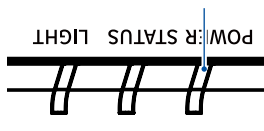

유지보수

프로젝터가 오염되거나 투사 이미지가 흐릿해지는 경우 프로젝터를 청소하십시오 .



주의 :

청소를 시작하기 전에 반드시 전원케이블을 분리하십시오 .

케이스 청소

깨끗한 천으로 프로젝터 외관 케이스를 조심히 닦으십시오 . 오염이 심한 경우 소량의 중성세제를 부드러운 마른천에 묻혀 살살 닦아내십시오 . 너무 많은 양의 세제나 연마성세제, 거친 화학제품 등을 사용할 경우 케이스 표면에 스크래치가 생길 수 있습니다 .

프로젝터를 사용하지 않을 때는 포장 박스에 넣어 먼지의 유입이나 스크래치를 방지하십시오 .

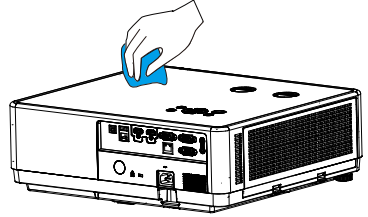

렌즈 청소

비연마성의 렌즈 세척액을 깨끗한 마른 천에 묻혀 조심히 렌즈를 닦습니다 .

렌즈에 스크래치가 생길 수 있으니 세척액을 너무 많이 사용하지 마십시오 .

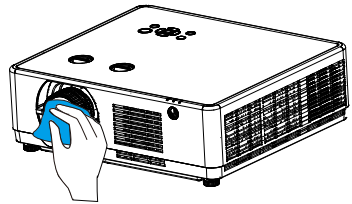

필터 청소

필터는 프로젝터 내부 렌즈 표면에 먼지가 쌓이는 것을 방지합니다 . 필터가 먼지 등으로 막히면 냉각 팬의 효율을 떨어뜨리고 프로젝터 내부의 열기가 발산이 어려워져 프로젝터의 수명을 단축시킬 수 있습니다 .

이를 방지하기 위해 필터경고 팝업창이 뜨면 아래 순서로 필터를 청소하십시오 .

- 1 프로젝터 전원을 끄고 , 전원케이블을 분리하십시오 .
- 2 필터를 제거하십시오 .
- 3 붓으로 필터를 가볍게 쓸어주십시오 .
- 4 필터를 다시 장착하고 전원케이블을 연결하십시오 .

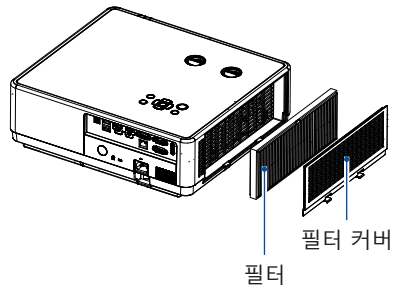

주의 :

필터 제거 후에는 프로젝터를 작동시키지 마십시오 . 먼지가 유입되어 프로젝터고장의 원인이 될 수 있습니다 .

문제 해결

A S 센터에 연락하기 전 아래 사항을 체크해보시기 바랍니다:

문제사항	해결 방안
전원이 들어오지 않는 경우	<ul style="list-style-type: none"> - 프로젝터와 전원케이블의 연결을 확인합니다 . - POWER표시등에 빨간 불이 들어오지는 않았는지 확인합니다 . - 경고표시등에 빨간 불이 들어왔는지 확인합니다 . - 프로젝터의 버튼잠금기능이 활성화 되어 있는지 확인합니다 .
화면이 나오지 않는 경우	<ul style="list-style-type: none"> - 디스플레이 메뉴에서 시작화면 카운트다운이 켜져있는지 확인합니다 .
시작화면이 설정과 다른 경우	<ul style="list-style-type: none"> - 초기화면 설정 옵션이 사용자 지정이거나 꺼져있지 않는지 확인합니다 .
입력 신호가 자동으로 바뀌거나 바뀌지 않는 경우	<ul style="list-style-type: none"> - 입력 신호 탐색 기능이 올바르게 설정되어 있는지 확인합니다 .
이미지가 흐릿한 경우	<ul style="list-style-type: none"> - 프로젝터의 초점을 조정합니다 . - 투사거리를 다시 확인합니다 . - 프로젝터 렌즈가 깨끗한지 확인합니다 . - 프로젝터가 차가운 장소에 있다가 따뜻한 곳으로 이동한 경우 렌즈에 김이 서렸을 수 있습니다. 잠시 기다린 뒤 다시 전원을 켜보시기 바랍니다 .
이미지의 좌 / 우 , 상 / 하반전	<ul style="list-style-type: none"> - 천장/후방 투사를 확인합니다 . - 천장 투사 기능을 확인합니다 .
이미지가 어두울 때	<ul style="list-style-type: none"> - 명암비나 밝기설정을 조정합니다 . - 이미지모드의 설정을 조정합니다 .
이미지가 나오지 않을 때	<ul style="list-style-type: none"> - PC, 비디오장치와 프로젝터의 연결을 확인합니다 . - PC의 입력신호를 확인합니다. (몇몇 노트북의 경우 출력설정을 변경해야 할 수 있습니다. PC의 사용 설명서를 참고하십시오.) - 프로젝터 전원을 켜고 약 10초가 지나야 화면이 표시됩니다 . - 입력신호, 컬러시스템, 비디오시스템 또는 PC시스템 모드를 확인하십시오 . - 프로젝터 작동 온도 범위를 확인하십시오. (0°C ~ 40°C (ECO모드 35°C)) - BLANK모드에서는 화면이 송출되지 않습니다. 리모컨의 BLANK 버튼을 한 번 더 누르십시오
컬러 이상	<ul style="list-style-type: none"> - 입력신호, 컬러시스템, 비디오시스템 또는 PC시스템 모드를 확인하십시오 . - 칠판 모드가 선택되어 있지 않은지 확인하십시오.

확장

몇몇 이미지가 프로젝터 작동 중 보이지 않는 경우	- 디스플레이 기능을 확인하십시오 .
자동 PC 조정 기능을 사용할 수 없는 경우	- 입력신호를 확인하십시오. 자동 PC조정 기능은 480p, 576p, 720p, 480i, 576i, 1080i에서 사용 불가합니다 .
전원을 끈 뒤 설정을 저장할 수 없을 때	- 설정 조정 후 저장 버튼을 눌렀는지 확인합니다. 몇몇 기능은 저장 버튼을 누르지 않으면 자동 저장 되지 않습니다 .
전원 관리 기능이 효과가 없는 경우	- FREEZE 또는 BLANK기능 사용 중에는 전원 관리 기능을 사용할 수 없습니다 .
자동 설정 기능이 작동하지 않는 경우	- 입력신호의 연결을 확인합니다 . - 자동설정의 모든 기능들을 OFF하지 않았는지 확인합니다 . - 천장 투사 기능을 OFF하지 않았는지 확인합니다 .
이미지가 변형되거나 손실되는 경우	- PC조정 메뉴 또는 스크린 메뉴를 조정하십시오 .
전원을 켜 후에도 PIN 코드 입력창이 뜨는 경우	- PIN코드 잠금 기능이 활성화 되어있습니다 .
리모컨이 작동하지 않는 경우	- 건전지를 교체하십시오 . - 프로젝터와 리모컨 사이에 방해물이 있는지 확인하십시오 . - 프로젝터와 너무 멀리 떨어져 사용하지 마십시오. - 리모컨의 최대 조작범위는 8 M입니다 . - 리모컨의 버튼 잠금 기능을 해제하십시오 .
표시등에 불이 들어 오거나 깜빡이는 경우	- 표시등과 프로젝터 상태를 점검하십시오 .
화면에 X 표시가 나오는 경우	- 조작 실패, 정확한 방법으로 조작하십시오 .
키패드가 작동하지 않는 경우	- 설정 메뉴의 보안 항목 중 키패드 잠금을 해제하십시오 .
로그화면의 PIN 코드, 버튼잠금, PIN 코드 해제가 불가능한 경우	- AS센터에 연락하십시오.

- 외부 설비와 프로젝터가 제대로 연결되어 있는지 확인하십시오 .
- 연결된 외부 설비가 모두 전원케이블이 연결되어 있는지 확인하십시오 .
- 연결된 PC의 이미지를 프로젝터가 출력하지 못할 경우, PC의 전원을 재부팅하십시오 .



경고 :

프로젝터는 고압 전기를 사용합니다 . 프로젝터 케이스를 열지마십시오 . 기술적 도움이 필요한 경우 AS 센터로 연락하시기 바랍니다 .

Menu tree

Main menu	Sub-menu	Setting	Remarks
Display	Auto PC adj.		
	Fine sync	0-31	
	H Position	-5 - +5	
	V Position	-5 - +5	
	H Size	-15 - +15	The range of H Size differs from signals.
	Aspect	Normal 16:9 16:10	
	Project way	Front Rear Ceiling / Front Ceiling / Rear Auto ceiling / Front Auto ceiling / Rear	
	Menu position	Upper Left, Upper Right Center Lower Left, Lower Right	
	Background display	Black Blue	
	System	Auto, PAL SECAM NTSC NTSC4.43 PAL-M PAL-N PAL-60	Video Input
Color adj.	Image mode	Standard Dynamic Cinema Colorboard DICOM SIM Blackboard(green)	
	Contrast	0-63	Computer/HDMI Input
	Brightness	0-63	
	Color temp	High/Mid/Low	
	Red	0-63	
	Green	0-63	
	Blue	0-63	
Sharpness	0-15		

확장

Main menu	Sub-menu	Setting	Remarks	
Setting	On start	On/Off		
	Standby Mode	Normal/ECO mode/Network		
	High land	On/Off		
	Cooling fast	Normal/30s /0s		
	Key lock	Off/Projector/Remote controller		
	Laser control	Normal/Boost/ECO1/ECO2		
	Remote control	Code 0-9		
	Sound	Volume	0-25	
		Mute	On/Off	
	HDMI Setup	Image	64-940	
0-1023				
Volume		HDMI PC		
Expand	Language	Projector provides multiple language support		
	Auto Setup	Input Search	On/Off	
		Auto PC Adj.	On/Off	
	Keystone	Keystone	Store / Reset	
		H/V Keystone		
		4-Corner correction		
		6-Corner correction		
		Curved correction		
		Grid image tune		
		Reset value		
	Security	PIN code lock	On/Off	
		PIN code change		
	Logo	Logo select	Default/User/Off	
		Capture		
		Logo PIN Code Lock	On/Off	
		Logo PIN Code Change		
Power management	Ready power Off Off Timer Ready Countdown			

Main menu	Sub-menu	Setting		Remarks
	Filter counter	Filter counter Timer Filter counter reset		
	Text pattern	Off, Gray scale (1-4), Color bar, Red, Green, Blue, Cross hatch , White, Black, Raster gray		
	Network	Network setting	DHCP(On/Off) IP address Subnet Gateway DNS	
		Network status	MAC address IPaddress	
	Factory default			
Memory Viewer	Set slide			
	Slide transition effect	Slide down Slide right		
	Sort order	Expand name orde Magnitude order Time orde Name order		
	Sort order	No rotate 270° rotate 180° rotate 90°rotate		
	Best fit	On/Off		
	Repeat	On/Off		
	Apply			
Info.	Input			
	H- sync. Freq.			
	V- sync. Freq.			
	Light source counter			
	Power management			
	Image mode			
	Model name			
	S/N			
	Firmware Version			

확장

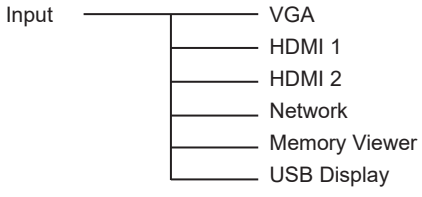

표시등과 프로젝터 상태

표시등을 통해 프로젝터 상태를 알 수 있습니다.

POWER	STATUS	LIGHT	프로젝터 상태
 Off	 Off	 Off	전원 off
 Orange (깜박임*2)	 Off	 Off	대기모드 (정상)
 Orange	 Off	 Off	대기모드 (네트워크)
 Orange (깜박임*1)	 Off	 Off	대기모드 (수면모드)
 Green (깜박임*4)	 Off	 Off	쿨링모드
 Green	 Off	 Off	ECO 대기모드
 Blue	 Off	 Green	광원 작동중
 Blue	 Off	 Green (깜박임*3)	광원 작동중 (ECO모드)
 Blue (깜박임*4)	 Off	 Off	준비모드

확장

호환되는 컴퓨터 화면

본 프로젝트는 도트 클럭 160MHz 이하의 모든 아날로그 컴퓨터 신호와 디지털 컴퓨터 신호를 수용하도록 설계되었습니다. 해상도와 관련 주파수에 대한 자세한 내용은 아래 표를 참조하십시오.

No	OSD Display	Source		Specification			
		RGB	HDMI	Resolution	Pixel clock (MHz)	H-freq(KHz)	V-freq(Hz)
1	NTSC	—	—	NTSC	—	15.734	59.940
	NTSC-443	—	—	NTSC 4.43			
	PAL-60	—	—	PAL60			
	PAL-M	—	—	PAL-M			
2	PAL	—	—	PAL	—	15.625	50.000
	PAL-N	—	—	PAL-N			
	SECAM	—	—	SECAM			
3	720x480i 60Hz	○	—	720x480i	13.500	15.734	59.940
4	720x480i 60Hz	—	○	720(1440)x480i	27.000	15.734	59.940
5	720x576i 50Hz	○	—	720x576i	13.500	15.625	50.000
6	720x576i 50Hz	—	○	720(1440)x576i	27.000	15.625	50.000
7	720x483 60Hz	○	○	720x483(480P)	27.000	31.469	59.940
8	720x576 50Hz	○	○	720x576(576P)	27.000	31.250	50.000
9	1280x720p 60Hz	○	○	1280x720p	74.250	45.000	60.000
		○	○		74.176	44.955	59.940
10	1280x720p 50Hz	○	○	1920x1080i	74.250	44.955	50.000
11	1920x1080i 60Hz	○	○		74.250	33.750	60.000
12	1920x1080i 50Hz	○	○	1920x1080i	74.176	33.716	59.940
		○	○		74.250	28.125	50.000
13	1920x1080p 24Hz	—	○	1920x1080p	74.250	27.000	24.000
		○	○		74.176	26.970	23.980
14	1920x1080p 60Hz	○	○	1920x1080p	148.500	67.500	60.000
		○	○		148.352	67.433	59.940
15	1920x1080p 50Hz	○	○	640x480	148.500	56.250	50.000
16	640x480,60Hz	○	○		25.175	31.469	59.940
17	640x480,67Hz	○	○	640x480	30.240	35.000	66.667
18	640x480,72Hz	○	○		31.500	37.861	72.809
19	640x480,75Hz	○	○	640x480	31.500	37.500	75.000
20	640x480,85Hz	○	○		36.000	43.269	85.008
21	800x600,56Hz	○	○	800x600	36.000	35.156	56.250
22	800x600,60Hz	○	○		40.000	37.879	60.317
23	800x600,72Hz	○	○	800x600	50.000	48.077	72.188
24	800x600,75Hz	○	○		49.500	46.875	75.000
25	800x600,85Hz	○	○	800x600	56.250	53.674	85.061
26	832x624,75Hz	○	○		36.000	43.269	85.008
27	1024x768,60Hz	○	○	832x624	57.283	49.725	74.550
28	1024x768,70Hz	○	○		65.000	48.363	60.004
29	1024x768,75Hz	○	○	1024x768	75.000	56.476	70.069
30	1024x768,85Hz	○	○		78.750	60.023	75.029
31	1152x864,70Hz	○	○	1024x768	94.500	68.678	84.997
32	1152x864,75Hz	○	○		94.200	63.995	70.020
33	1280x720,60Hz	○	○	1152x864	108.000	67.500	75.000
34	1280x768,60Hz	○	○		1280x720	74.500	44.772
35	1280x768,75Hz	○	○	1280x768	79.500	47.776	59.870
36	1280x768,85Hz	○	○		102.250	60.289	74.893
37	1280x800,60Hz	○	○	1280x768	117.500	68.630	84.840
38	1280x800,75Hz	○	○		83.500	49.702	59.810
39	1280x800,85Hz	○	○	1280x800	106.500	62.795	74.934
40	1280x960,60Hz	○	○		122.500	71.554	84.880
41	1280*960,75Hz	○	○	1280x960	108.000	60.000	60.000
					126.000	75.000	75.080



No	OSD Display	Source		Specification			
		RGB	HDMI	Resolution	Pixel clock (MHz)	H-freq(KHz)	V-freq(Hz)
42	1280x1024,60Hz	○	○	1280x1024	108.000	63.981	60.020
43	1280*1024,65Hz	○	○		118.500		65.180
44	1280x1024,72Hz	○	○		135.060	78.16	71.97
45	1280x1024,75Hz	○	○		135.000	79.976	75.025
46	1280x1024,85Hz	○	○		157.500	91.146	85.024
47	1360*768,60Hz	○	○	1360x768	85.500	47.710	60.020
48	1366x768,60Hz	○	○	1366x768	84.750	47.720	59.799
49	1400x1050,60Hz	○	○	1400x1050	121.750	65.317	59.978
50	1400x1050,75Hz	○	○		156.000	82.278	74.867
51	1440x900,60Hz	○	○	1440x900	106.500	55.935	59.887
52	1600x900,60Hz	○	○	1600x900	118.998	55.920	60.000
53	1600x1200,60Hz	○	○	1600x1200	162.000	75.000	60.000
54	1680x1050,60Hz	○	○	1680x1050	146.250	65.290	59.954
55	1920x1080,60Hz	○	○	1920x1080	138.500	66.587	59.934
56	1920x1200,60Hz	○	○	1920x1200	154.000	74.038	59.950
57	3840x2160,30Hz	○	○	3840x2160	297	67.5	30.000



“○” 입력신호 소스가 이 포맷을 지원합니다.

“-” 입력신호가 이 포맷을 지원하지 않습니다.

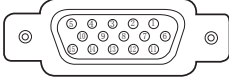
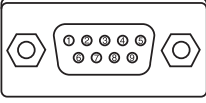
확장

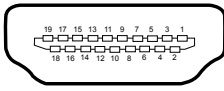
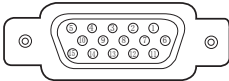
단자 구성

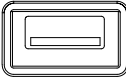
VGA OUT 단자 RGB(D-sub 15)				
	1	Red (Input/output)	9	-----
	2	Green(Input/output)	10	Grounding(field synchronizing)
	3	Blue(Input/output)	11	Grounding
	4	-----	12	DDC data
	5	Grounding(line synchronizing)	13	Horizontal synchronizing(compound sync.)input/output
	6	Grounding(red)	14	Vertial synchronizing input/output
	7	Grounding(green)	15	DDC Clock
	8	Grounding(blue)		
SERIAL 단자 (D-SUB-9)				
	1	-----	6	-----
	2	RXD	7	-----
	3	TXD	8	-----
	4	-----	9	-----
	5	GND		
LAN 단자				
	1	TX +	5	-----
	2	TX -	6	RX -
	3	RX +	7	-----
	4	-----	8	-----
HDMI 단자 (HDMI Type A 19)				
	1	TMDS Data2+	11	TMDS Clock Shield
	2	TMDS Date2 Shield	12	TMDS Clock-
	3	TMDS Date2-	13	CEC
	4	TMDS Date1+	14	Reserved(N.C. on device)
	5	TMDS Date1 Shield	15	SCL
	6	TMDS Date1-	16	SDA
	7	TMDS Date0+	17	DDC/CEC Ground
	8	TMDS Date0 Shield	18	+5V Power
	9	TMDS Date0-	19	Hot Plug Detect
	10	TMDS Clock+		
VGA in 단자				
	1	Red input	9	-----
	2	Green input	10	Grounding(field synchronizing)
	3	B input	11	Grounding
	4	-----	12	DDC data
	5	Grounding(line synchronizing)	13	Horizontal synchronizing(compound sync.)input
	6	Grounding(red)	14	Vertial synchronizing input
	7	Grounding(green)	15	DDC clock
	8	Grounding(blue)		

USB-A 단자				
	1	VBUS	5	----
	2	D-	6	----
	3	D+	7	----
	4	GND	8	----
USB-B 단자				
	1	VBUS	6	----
	2	D-	7	----
	3	D+	8	----
	4	ID	9	----
	5	GND	10	----

확장

치수

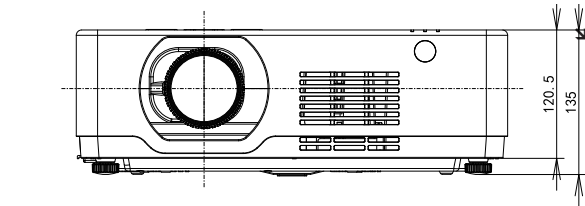

단위 : mm
천장 고정용 나사 (6 pcs)
나사 종류 : M4
깊이 : 8.0

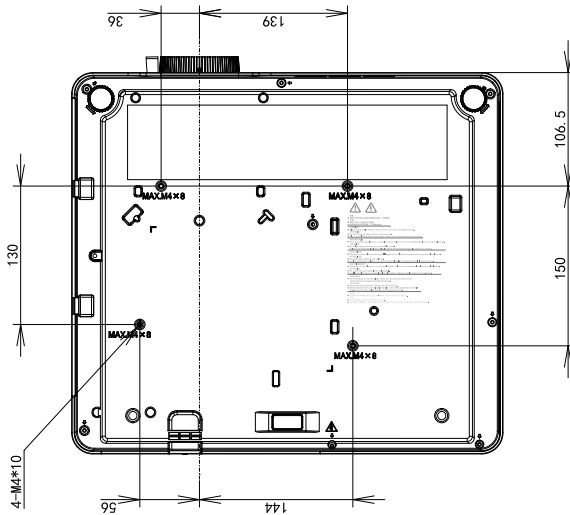
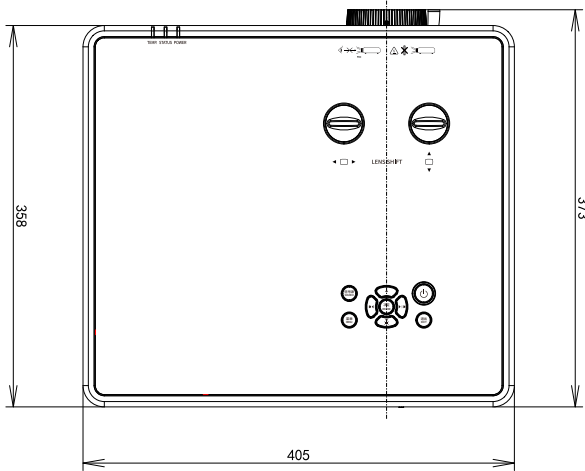

기술 사양

기계적 성질

크기 (W × H × D):	405mm x358mm x 137mm
중량	7.9 Kg
조절각도	3.5°

LCD 해상도

LCD 시스템	0.63"x3(EL-VL506X), 0.64"x3(EL-VL556W/EL-VL556U/EL-VL606X/EL-VL606W/EL-VL606U)
---------	--

LCD 해상도	XGA(1024 x768) WXGA 1280 x 800) WUXGA (1920 x 1200)
---------	---

HDTV 신호	PAL, SECAM, NTSC 4.43, PAL-M, PAL-N, PAL-60, 480i, 480p, 576i, 576p, 720p, 1080p, 1080i
---------	---

광학 장치

이미지 크기 (대각선)	30"-300", 조절 가능
투사 거리	WUXGA: 1.2(wide)-2.0(tele)

렌즈 (표준렌즈)	WUXGA: Wide 0.765-7.964 Tele:1.258-12.885
-------------	---

광원 전력	WUXGA: 360W (Normal) 280W (ECO.1) 230W (ECO.2)
-------	--

단자

VGA IN	Mini D-sub 15pin x1
VGA OUT	Mini D-sub 15pin x1
HDMI 1	HDMI A type 19 pin
HDMI 2	HDMI A type 19 pin
LAN	100 Base-TX (100Mbps)/10 Base-T (10Mbps), RJ45
USB-B	USB connector (B type x1)
USB-A	USB connector (A type x1)
RS-232	D-sub 9 pin x1
AUDIO IN	Mini Stereo 3.5mm x1
AUDIO OUT	Mini Stereo 3.5mm x1

전원

전압 및 전력 소비량	4.5A 50/60 Hz
퓨즈	20A/250V
스피커	16W*1

작동 환경

작동 온도	5° ~40°
작동 습도	20% ~ 80%
보관 온도	-10° ~50°
보관 습도	10% ~ 85%
고도 설정	3000 m

리모컨

건전지	AA lkaline type x 2
작동범위	± 30° About 7 meters, straight line about 20 meters
치수	48mm (W) x 26mm (H) x 160mm (D)
순무게	67g

구성품

CD 설명서 & 리모컨 / 배터리 & AC 전원케이블 & 퀵스타트 가이드 & VGA 케이블
--

RS232 컨트롤

시리얼 연결

1.1 단자 설정

항목	설정값
Communication method	Asynchronous communication
Communication rate	19200
Length	8-bit
Parity check	NO
Stop position	1
Flow control	NO

1.2 연결 방식

RS232 시리얼 케이블을 통해서만 PC 와 프로젝터 연결이 가능합니다 .

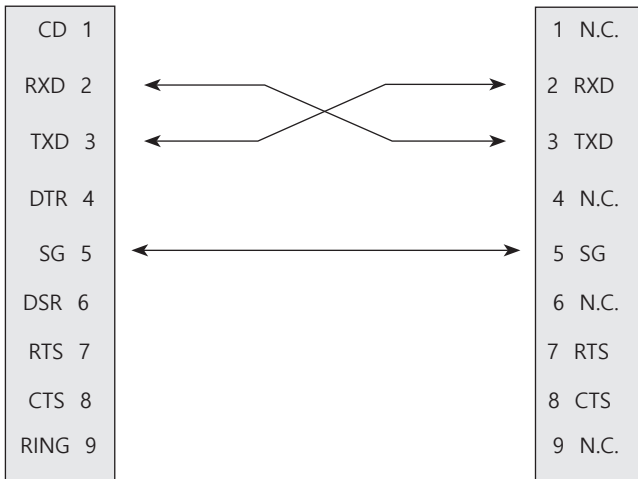
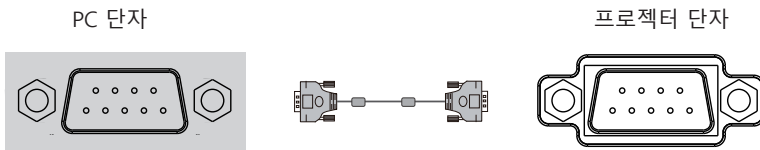

2. 기본 명령

대소문자를 구분하며 모든 명령은 [CR] (리턴키)로 끝냅니다

명령	항목	명령	항목
C00	POWER ON	C02	POWER OFF
C01	POWER OFF (Immediatly)	C05	VGA
C36	HDMI 1	C37	HDMI 2
C16	Memory Viewer	C17	USB Display
C15	Network		

2.1 POWER ON 명령

명령	"C00"[CR]		
세부사항	Power ON action. Do nothing,when you are in Power ON state . Send this command can force the end of the countdown in the countdown state.		
반환값	Receive Successfully	[ACK]	[CR]
	Receive Unsuccessfully	" ? "	[CR]

2.2 POWER OFF 명령 (즉시 전원 Off)

명령	"C01"[CR]		
세부사항	Power OFF action. Send this command can force your projector to power off during in power on state.		
반환값	Receive Successfully	[ACK]	[CR]
	Receive Unsuccessfully	" ? "	[CR]

2.3 POWER OFF 명령

명령	"C02"[CR]		
세부사항	Power OFF action. A "POWER OFF " dialog box pops up when sending the POWER OFF command ,and do once again can force your projector to power off. Send this command can force the end of the countdownthe in the countdown state.		
반환값	Receive Successfully	[ACK]	[CR]
	Receive Unsuccessfully	" ? "	[CR]

확장

2.4 VGA 명령

명령	"C05"[CR]	
세부사항	Select VGA IN Input	
반환값	Receive Successfully	[ACK] [CR]
	Receive Unsuccessfully	" ? " [CR]

2.5 HDMI 1 명령

명령	"C36"[CR]	
세부사항	Select HDMI1 Input.	
반환값	Receive Successfully	[ACK] [CR]
	Receive Unsuccessfully	" ? " [CR]

2.6 HDMI 2 명령

명령	"C37"[CR]	
세부사항	Select HDMI2 Input.	
반환값	Receive Successfully	[ACK] [CR]
	Receive Unsuccessfully	" ? " [CR]

2.7 Network 명령

명령	"C15"[CR]	
세부사항	Select Network Input .	
반환값	Receive Successfully	[ACK] [CR]
	Receive Unsuccessfully	" ? " [CR]

2.8 Memory Viewer 명령

명령	"C16"[CR]	
세부사항	Select Memory Viewer Input .	
반환값	Receive Successfully	[ACK] [CR]
	Receive Unsuccessfully	" ? " [CR]

2.9 USB Display 명령

Command	"C17"[CR]	
Details	Select USB Display Input .	
Return Value	Receive Successfully	[ACK] [CR]
	Receive Unsuccessfully	" ? " [CR]

CANON KOREA INC.

캐논코리아 주식회사

서울특별시 강남구 테헤란로 607 (삼성동)

고객상담실 1533-3355

인터넷 홈페이지 <https://kr.canon>
