

# 모바일 케이블 리스 설정

G3910을 기준으로 작성 하였습니다.

기기에서의 설정 과정은 모델에 따라 상이 할수 있으며

설정시에는 IOS는 위치 서비스, 안드로이드는 위치가 활성화 되어 있어야 합니다.

# IOS

1. 프린터의 직접 버튼(A)을 길게 누릅니다.
2. 액정에  (B)가 깜빡이면 버튼을 놓습니다.

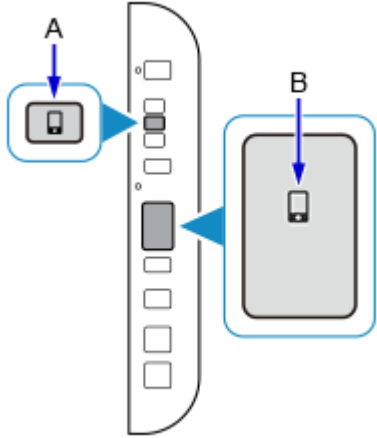

3. 아래의 그림과 같이 과 가로 막대(C)가 깜빡이는지 확인 합니다.

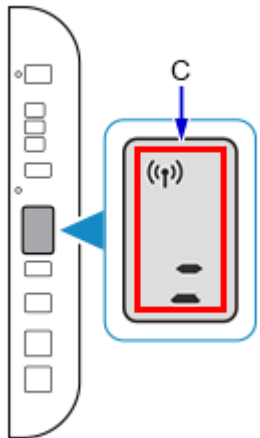



1. 핸드폰에서 G3010Seires로 끝나는 와이파이를 찾은뒤 연결 합니다.

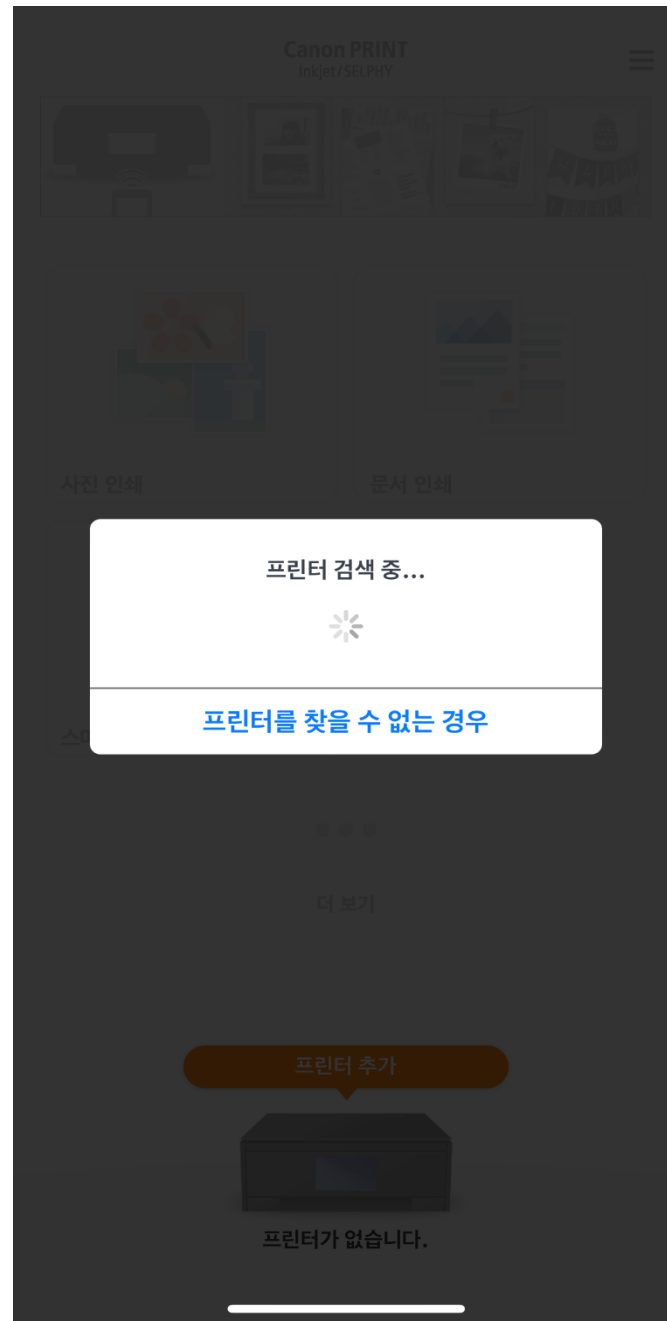
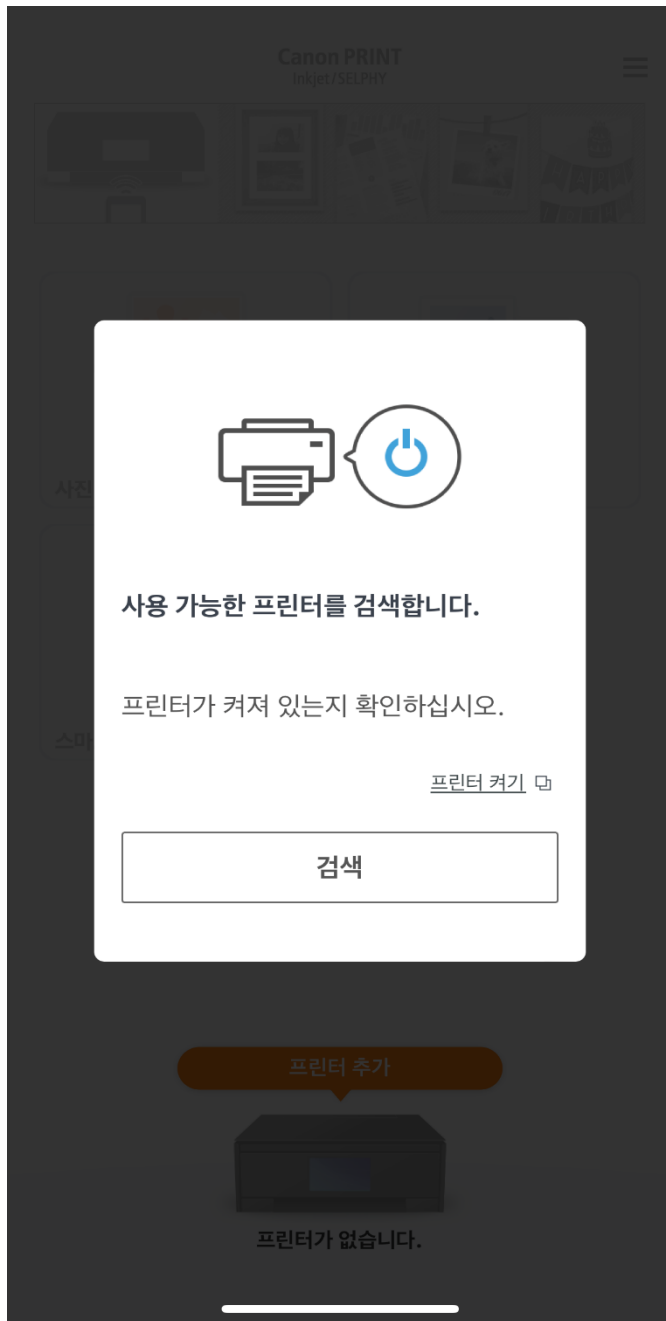

2. 앱을 실행 합니다.

3. 검색 -> 프린터를 찾을수 없는 경우  
순서로 터치 합니다.

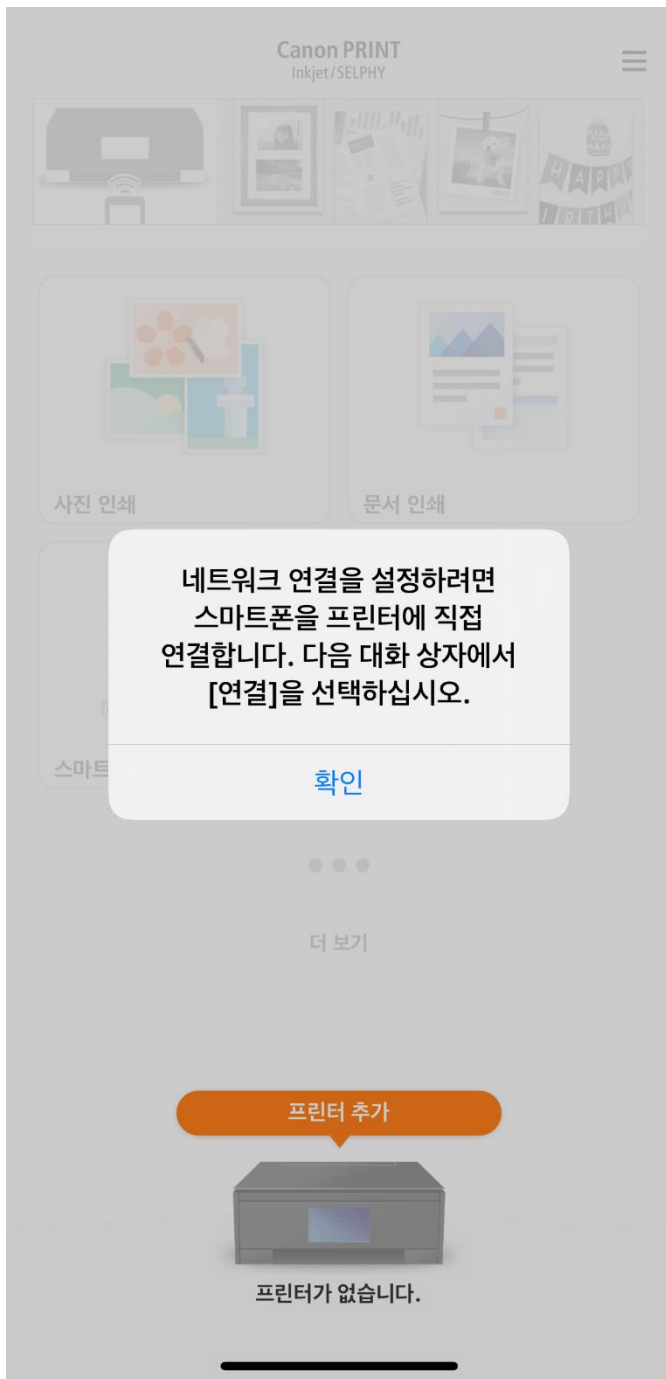

4. 그림과 같은 팝업 창이 뜨면 확인을 터치 합니다.

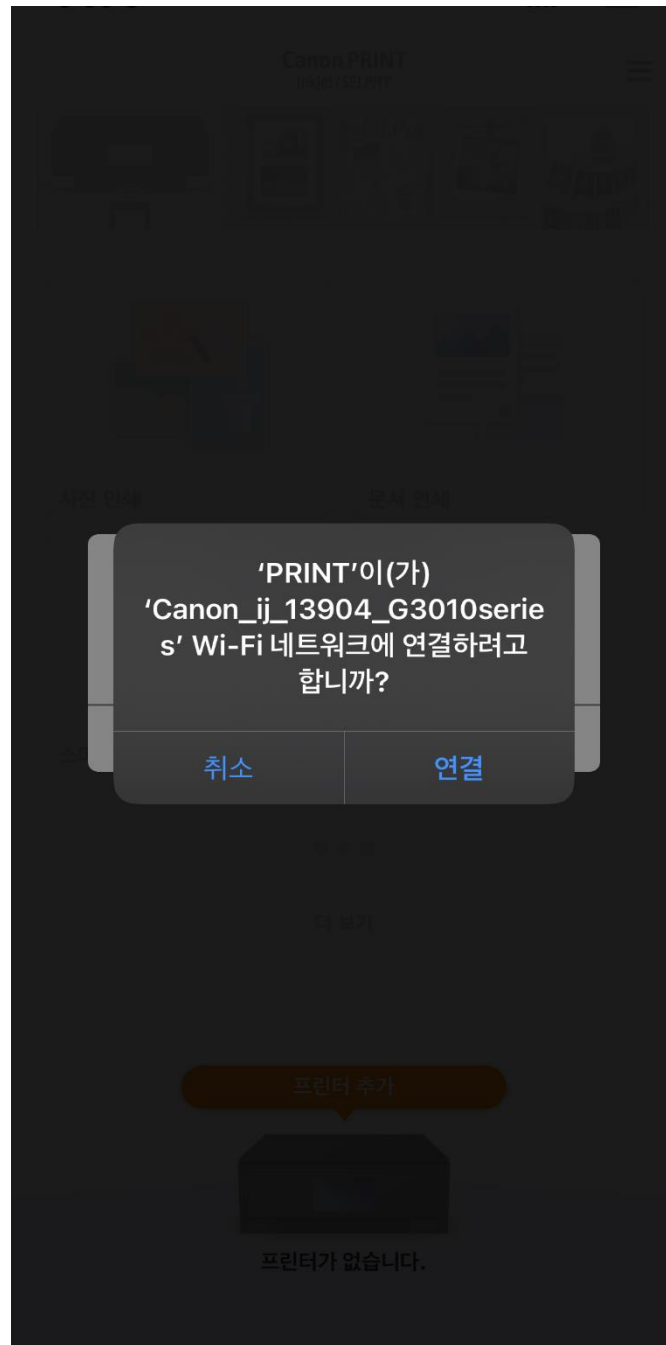
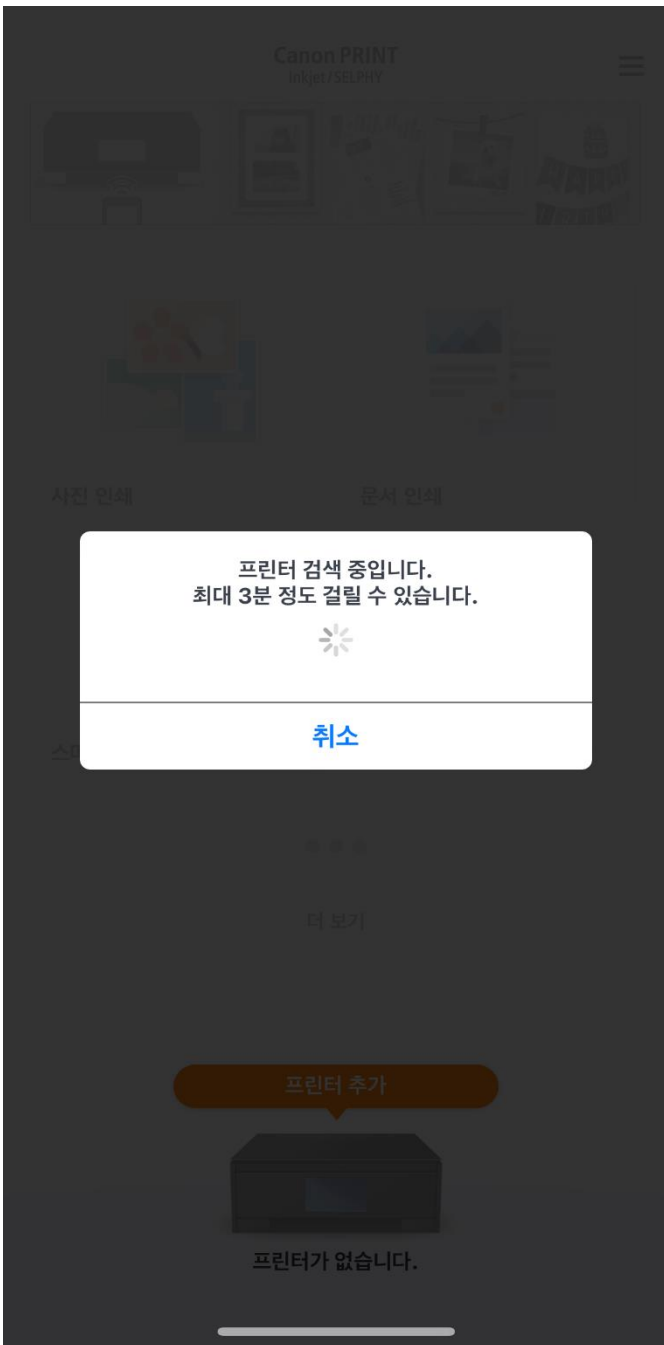

5. 잠시 기다립니다.

6. 그림과 같은 팝업창이 뜨면  
연결을 터치 합니다.

## 무선 라우터 선택

다음 목록에서 사용하는 무선 라우터를 선택하십시오. 사용하는 라우터가 목록에 없을 경우 [직접 연결]을(를) 탭하십시오.



CNT10003-130A24-04

Galaxy Z Flip6764

DIRECT-MQC6-G4010series

awedu2.4

ssong S22 Ultra

CP1300-087A49

ktEgg\_5131

직접 연결

## 무선 라우터 선택

다음 목록에서 사용하는 무선 라우터를 선택하십시오. 사용하는 라우터가 목록에 없을 경우 [직접 연결]을(를) 탭하십시오.

### Galaxy Z Flip6764

선택한 무선 라우터의 비밀번호를 입력하십시오.

비밀번호 표시

취소

확인

Galaxy

awedu

DIRE

ssong S22 Ultra

CP1300-087A49

ktEgg\_5131

iptime

직접 연결

7. 사용하는 와이파이를 선택 합니다.

8. 비밀번호를 입력 한뒤 확인을 터치 합니다.

## 무선 라우터 선택

다음 목록에서 사용하는 무선 라우터를 선택하십시오. 사용하는 라우터가 목록에 없을 경우 [직접 연결]을(를) 탭하십시오.



Galaxy Z Flip6764

awedu2.4

DIRECT-MQC6-G4010series

ssong S22 Ultra



CP1300-087A49

저장 중...  
30초 이상 소요될 수 있습니다.

ktEgg\_5131

iptime

직접 연결

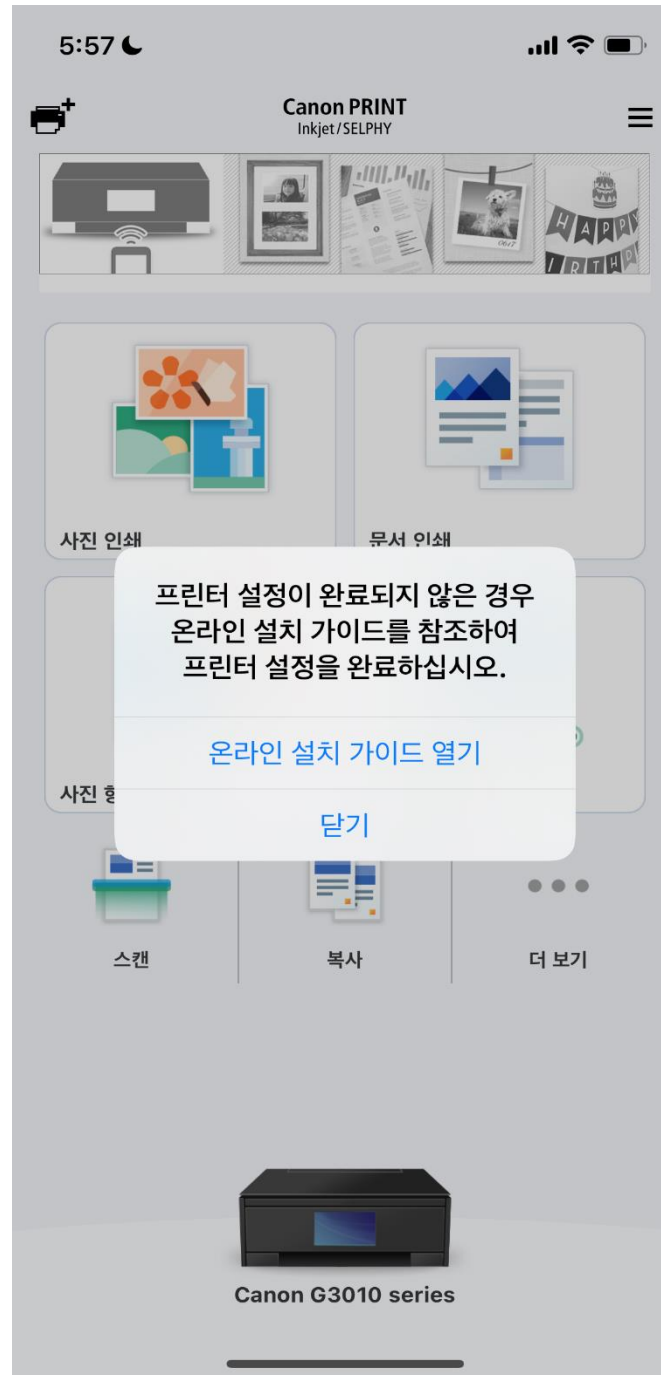

9. 저장중 이라고 뜨면 잠시 기다립니다.

10. 그림과 같은 팝업창이 뜨면 닫기를 터치 합니다.





선호하는 사진을 선택하여 인쇄해 보십시오!

이미지 선택

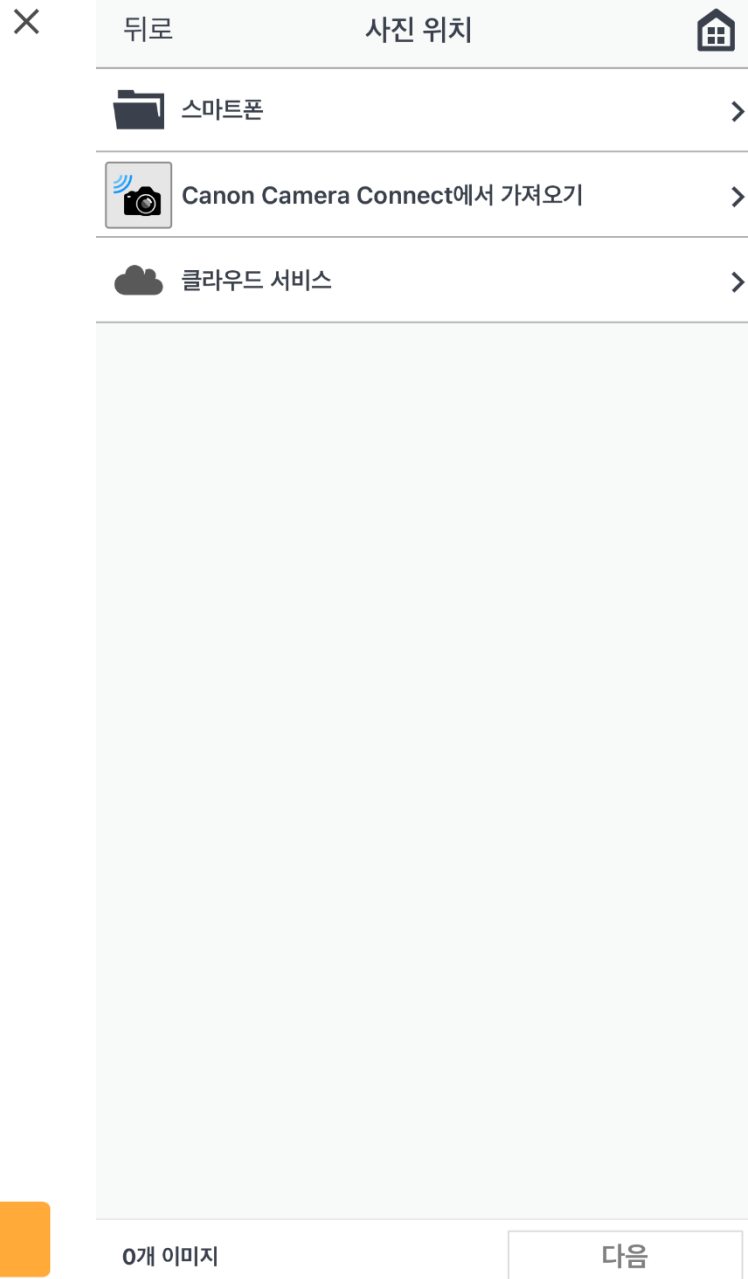

11. 이미지 선택 -> 스마트폰 순서로 터치합니다.

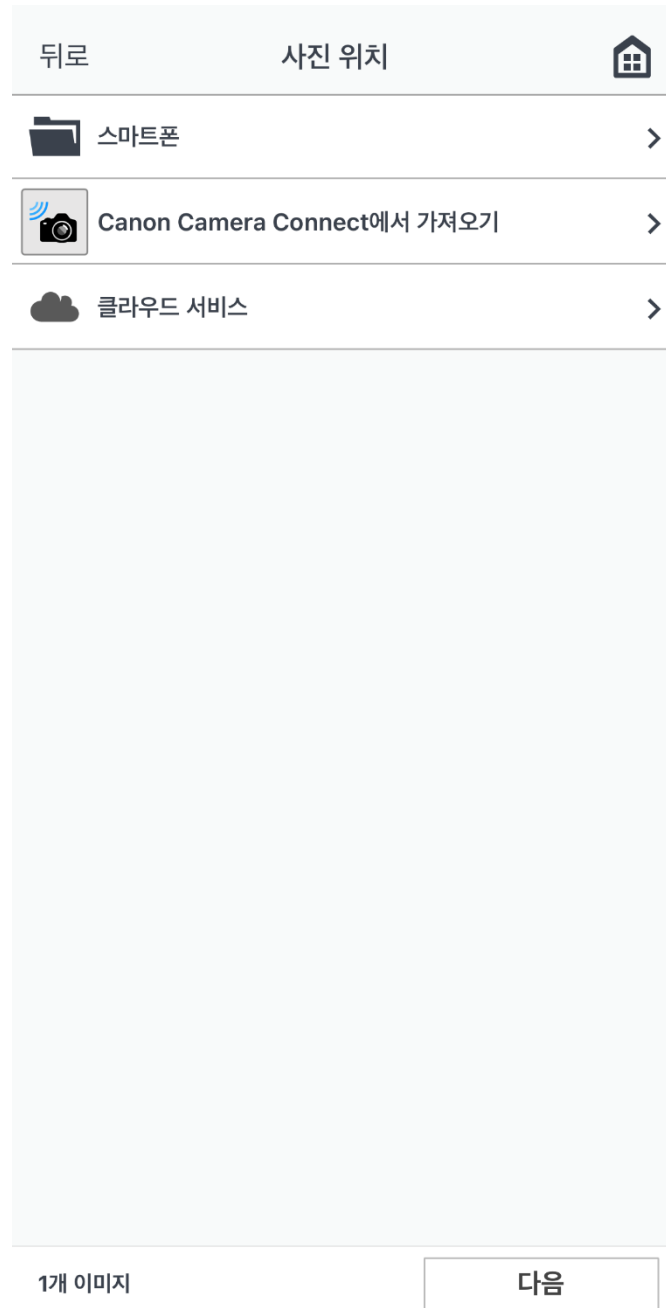
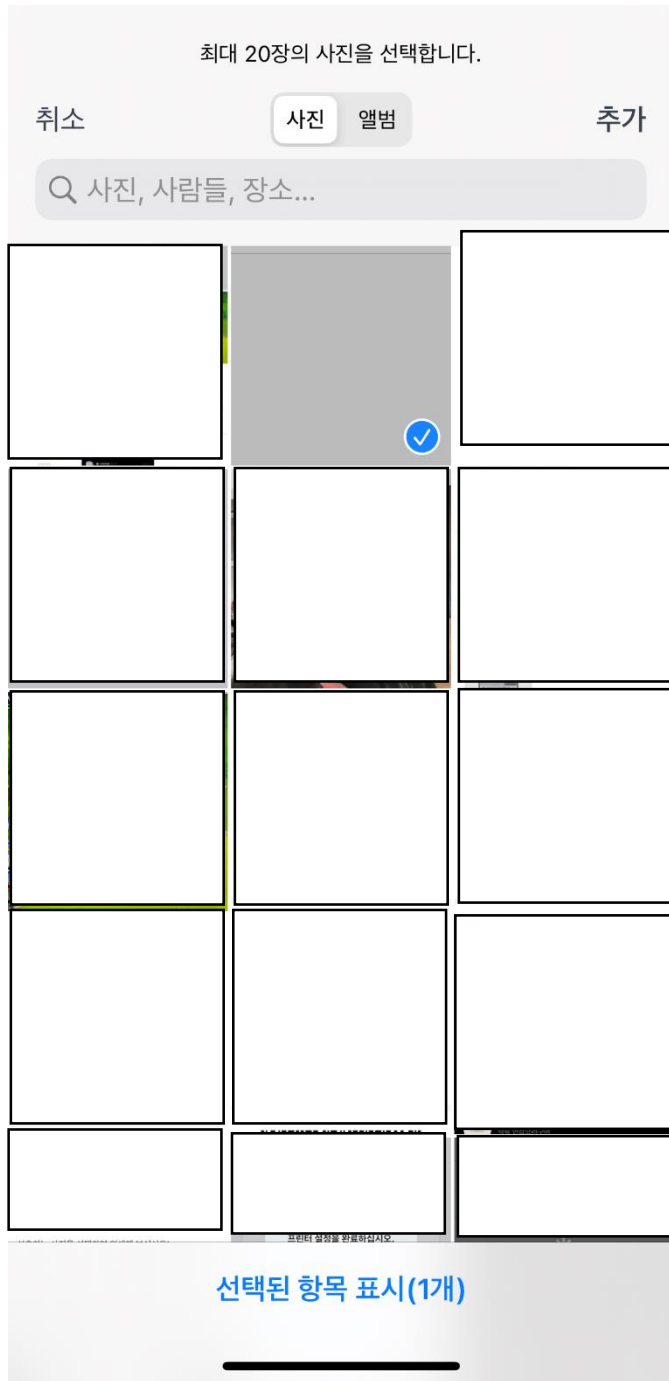

12. 이미지를 선택 한뒤  
추가 -> 스마트폰 -> 다음  
순서로 터치 합니다.

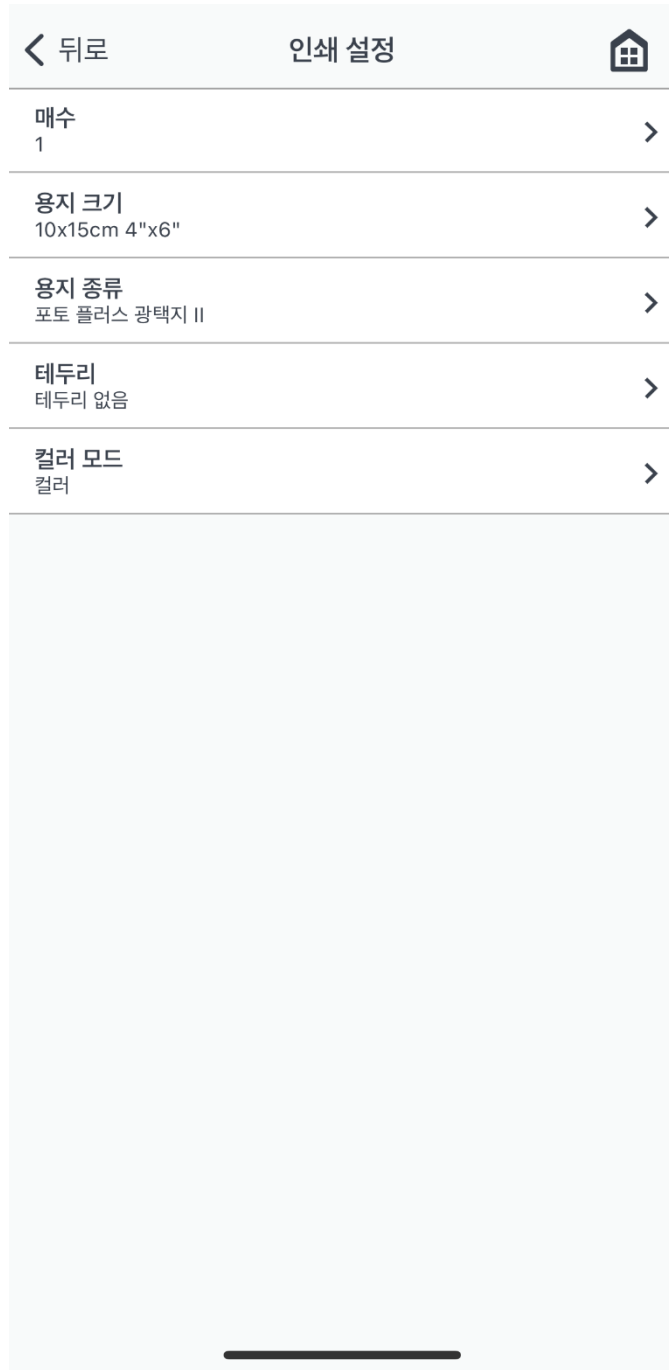
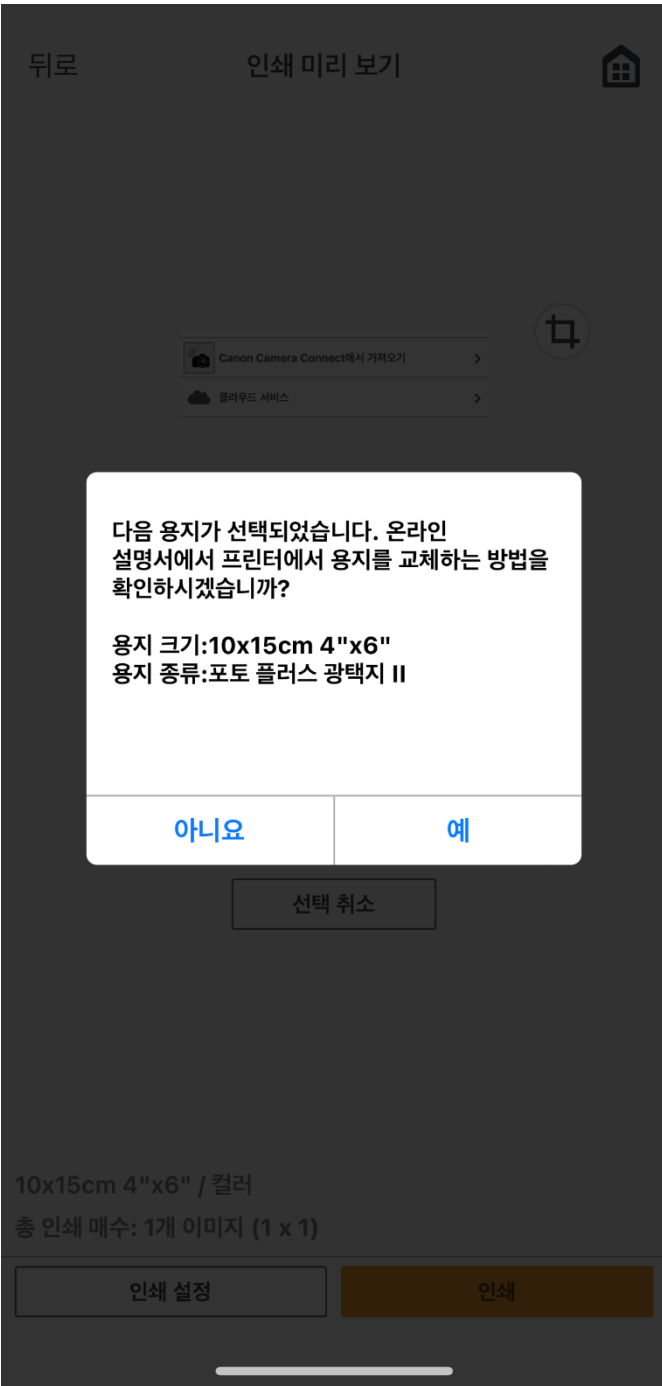

**13. 사용하는 용지크기와 종류가 4x6 포토 플러스 광택지가 맞다면 <예>를 선택 합니다.**

**용지크기,종류가 상이할 경우 <아니요>를 선택 한뒤 용지크기와 종류를 선택 합니다.**

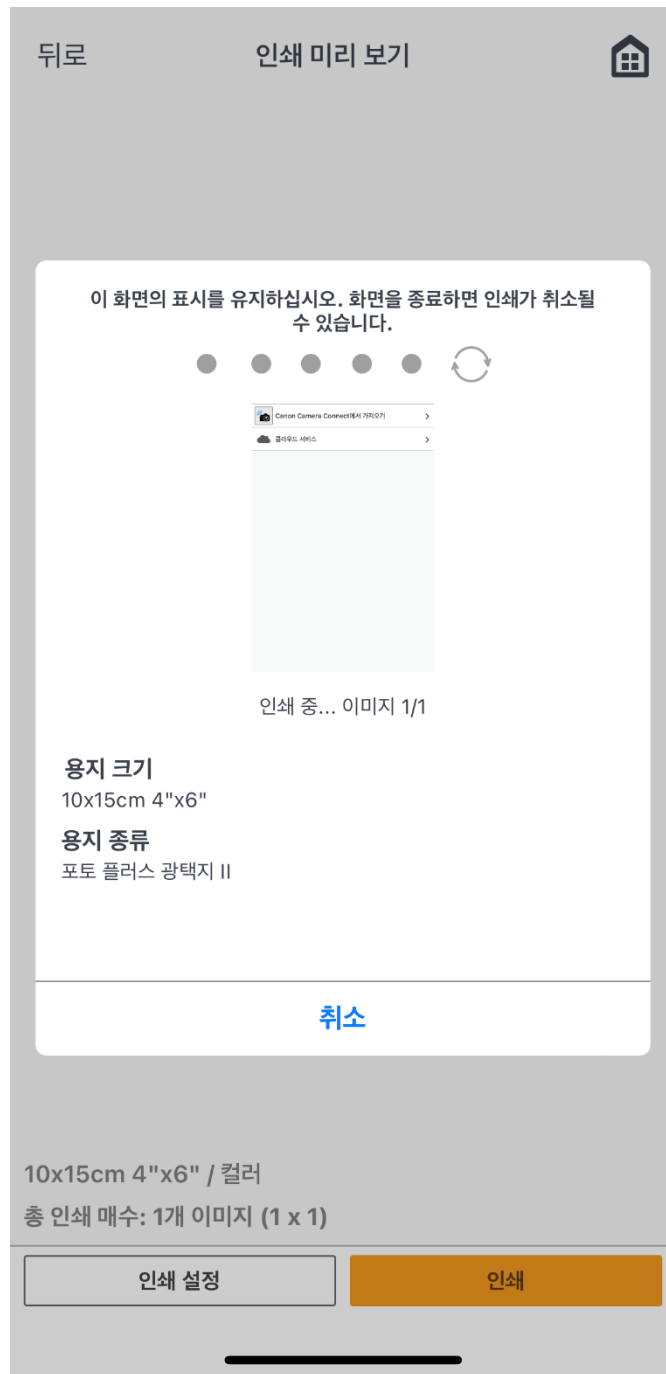
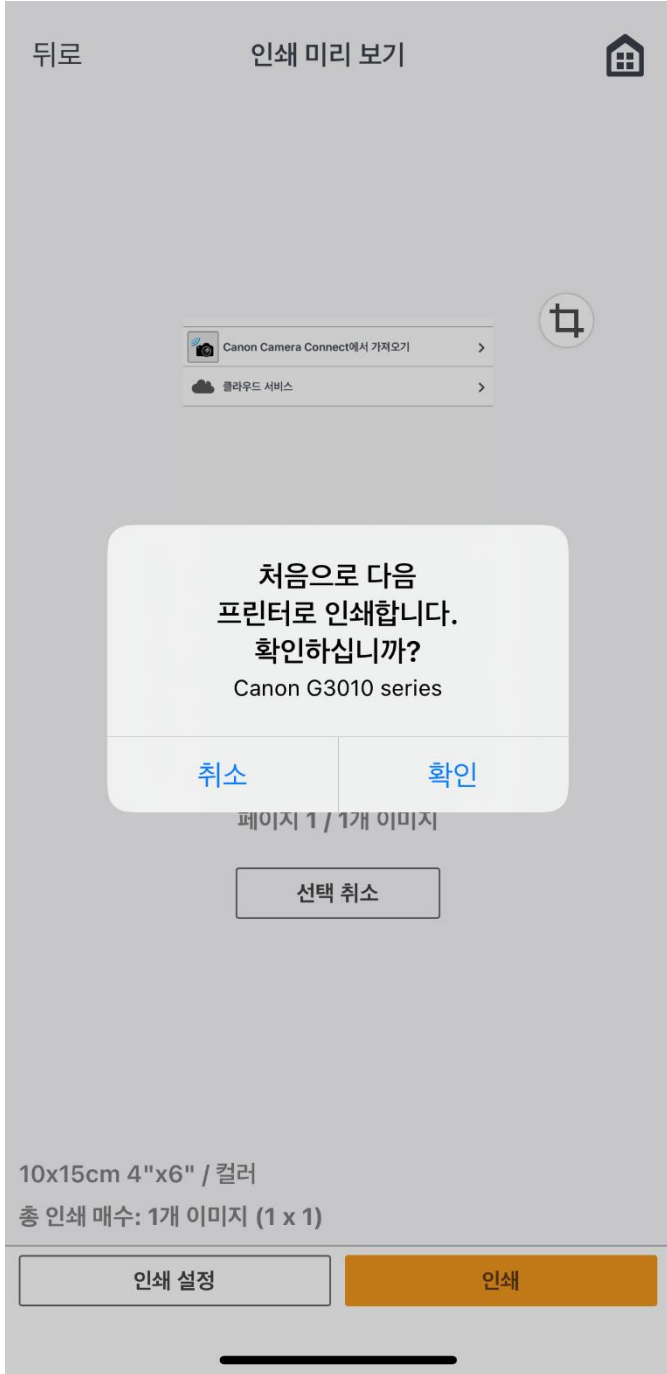

## 14. 인쇄를 진행 합니다.

## 안드로이드

1. 프린터의 직접 버튼(A)을 길게 누릅니다.
2. 액정에  (B)가 깜빡이면 버튼을 놓습니다

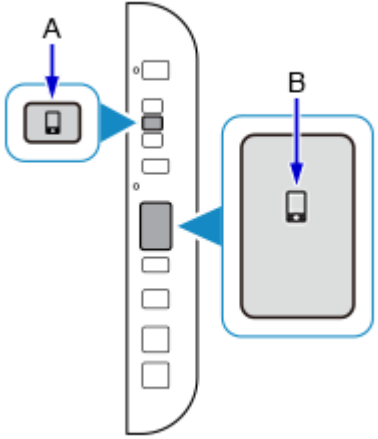

3. 아래의 그림과 같이 과 가로 막대(C)가 깜빡이는지 확인 합니다.

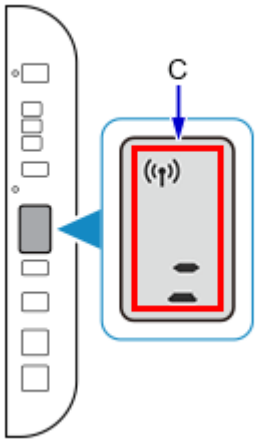

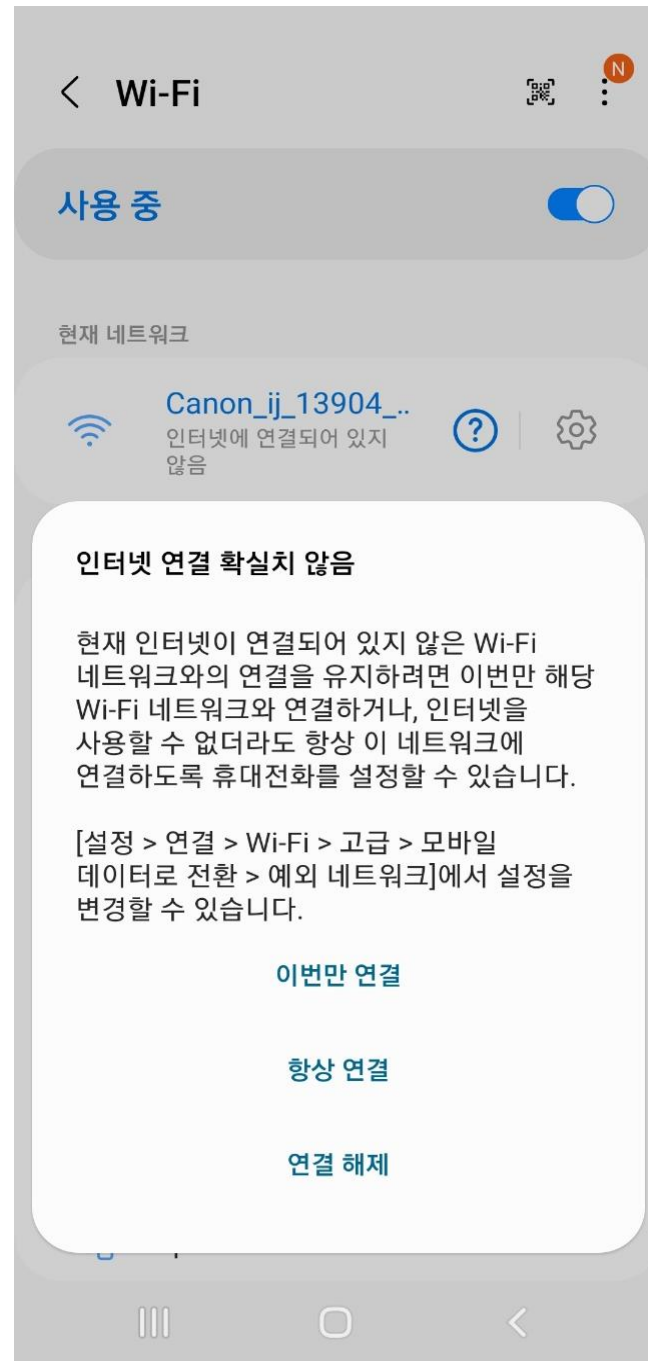

1. 핸드폰에서 G3010Seires로 끝나는 와이파이를 찾은뒤 연결 합니다.
2. 팝업창이 뜨면 이번만 연결 또는 항상 연결을 터치 합니다.

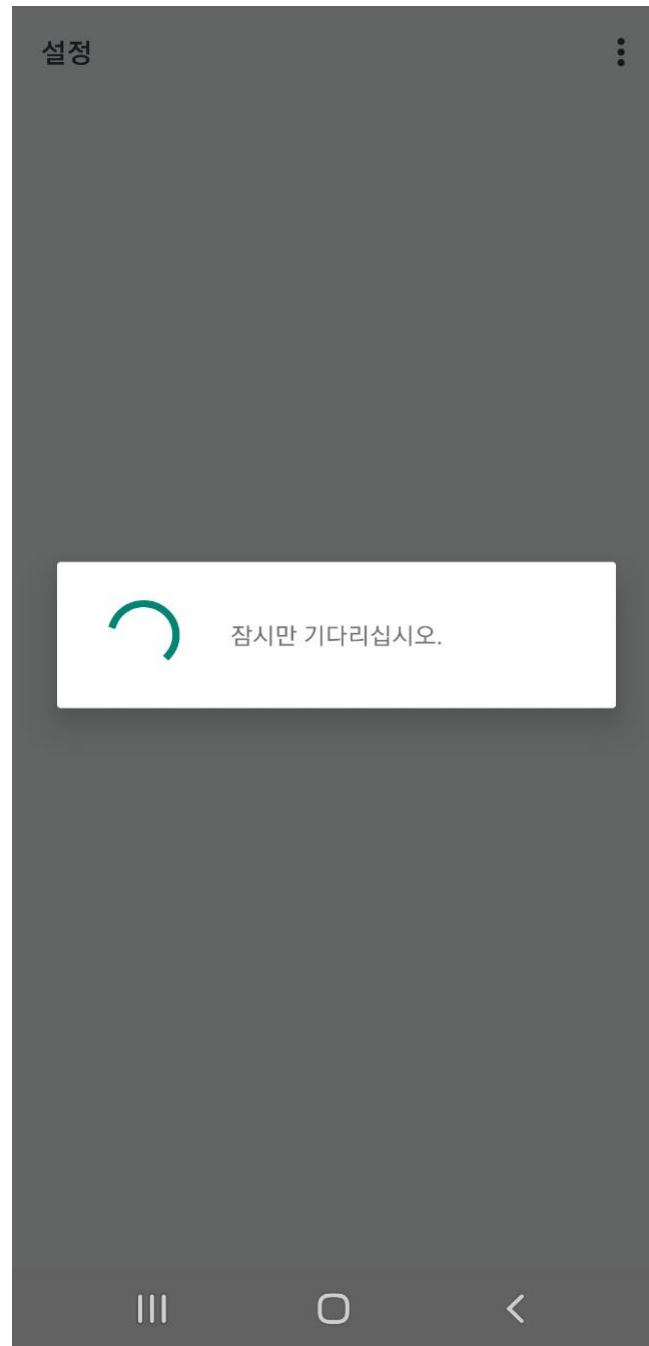
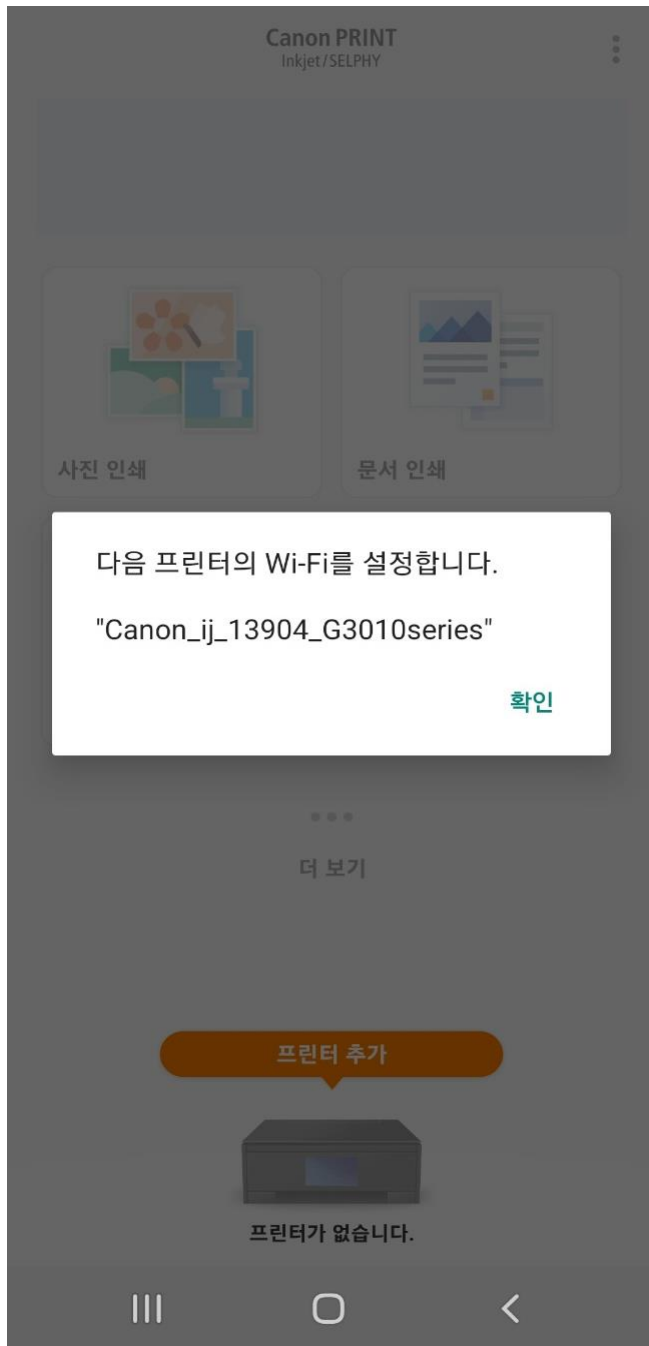

3. 어플을 실행 하여 그림과 같은 팝업이 뜨면 확인을 터치 합니다.

4. 잠시 기다립니다.

### 무선 라우터 선택

다음 목록에서 사용하는 무선 라우터를 선택하십시오.



awedu2.4

CP1300-087A49

DIRECT-MQC6-G4010series

Galaxy Z Flip6764

iptime

ktEgg\_5131

대상 무선 라우터가 없는 경우

### 비밀번호 입력

선택한 무선 라우터의 비밀번호를 입력하십시오.

Galaxy Z Flip6764



취소

확인

5. 사용하는 와이파이를 선택 합니다.

6. 비밀번호를 입력 한뒤 확인을 터치 합니다.



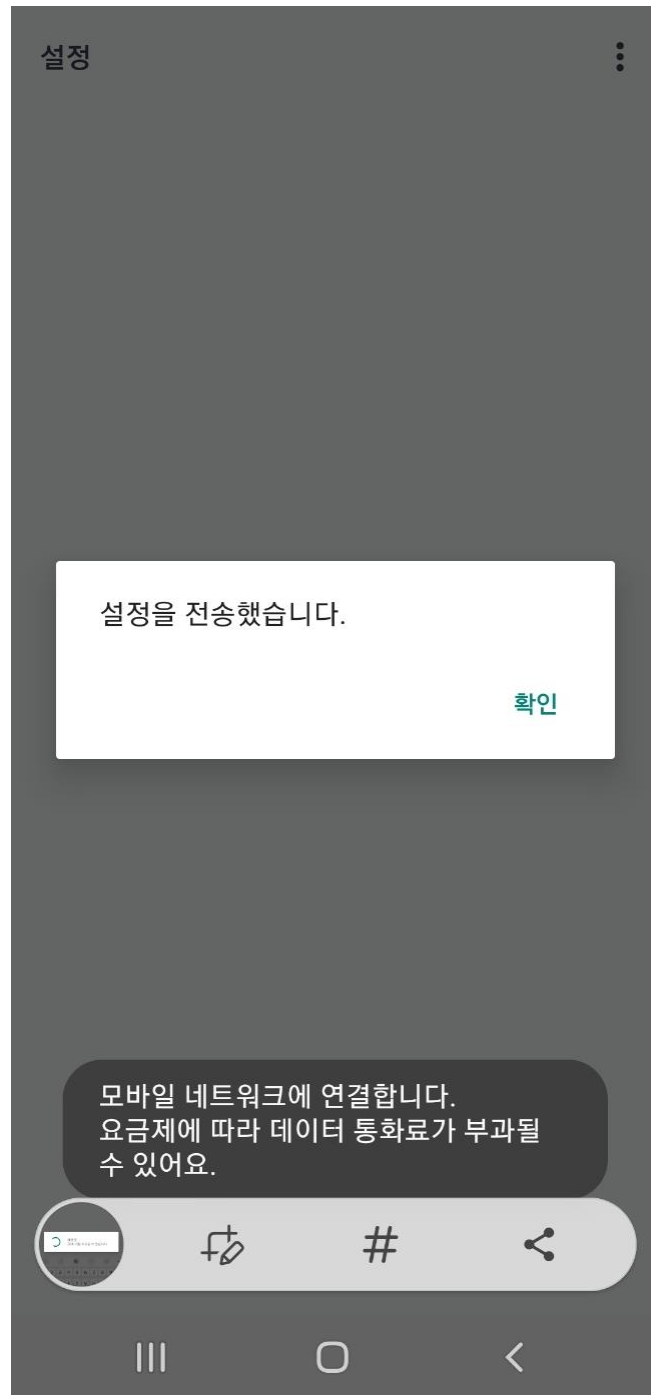
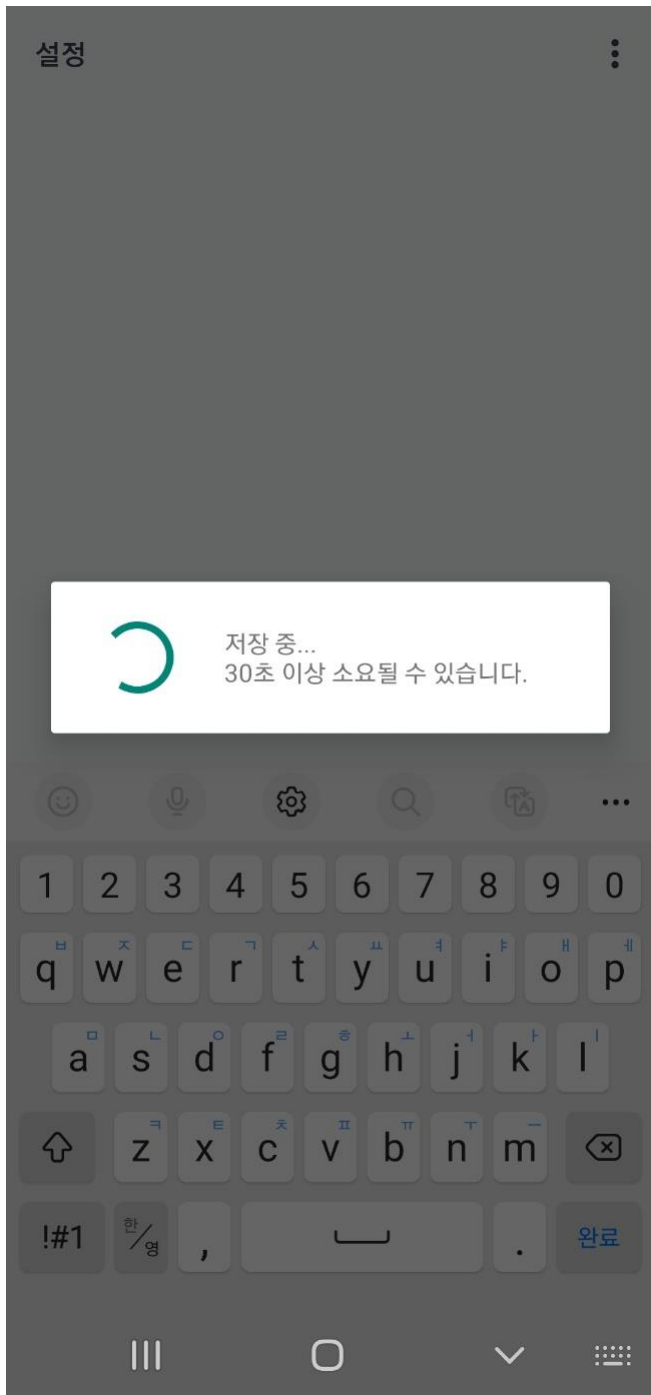

7. 저장중 이라고 뜨면 잠시 기다립니다.

8. 그림과 같은 팝업이 뜨면 확인을 터치 합니다.



프린터와 통신 중...  
기다려 주십시오.

취소

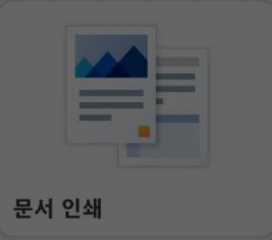

프린터 설정이 완료되지 않은 경우  
온라인 설치 가이드를 참조하여 프린터  
설정을 완료하십시오.

닫기    온라인 설치 가이드 열기



더 보기



G3010 series

9. 통신중 이라고 뜨면 잠시 기다립니다.

10. 그림과 같은 팝업이 뜨면  
닫기를 터치 합니다.



선호하는 사진을 선택하여 인쇄해 보십시오!

이미지 선택



이미지 선택

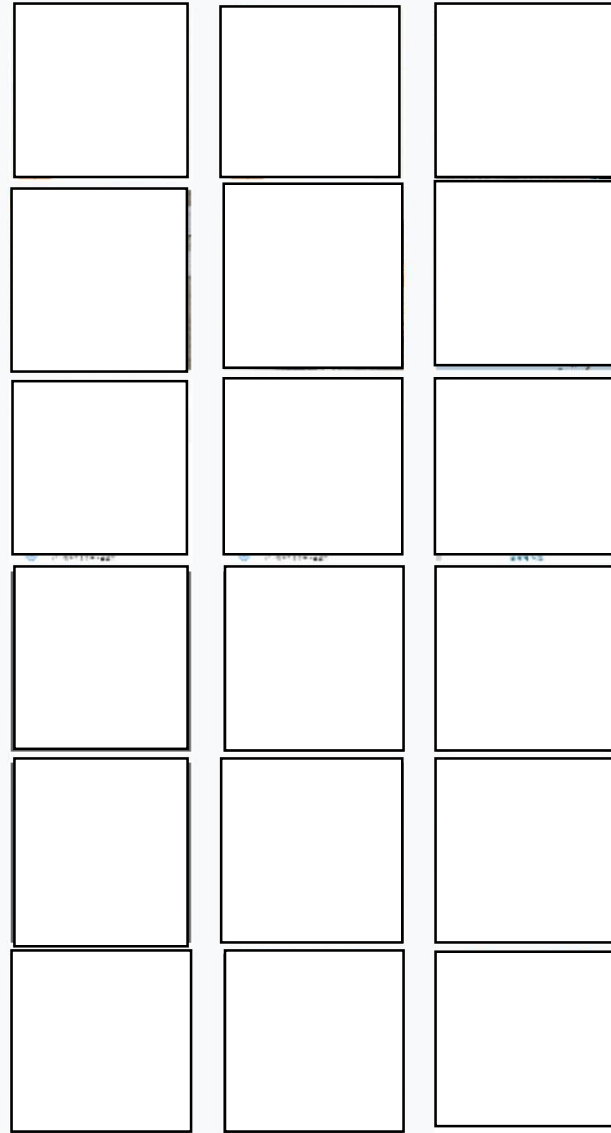

다음



11. 원하는 사진을 선택 한뒤  
다음을 터치 합니다.

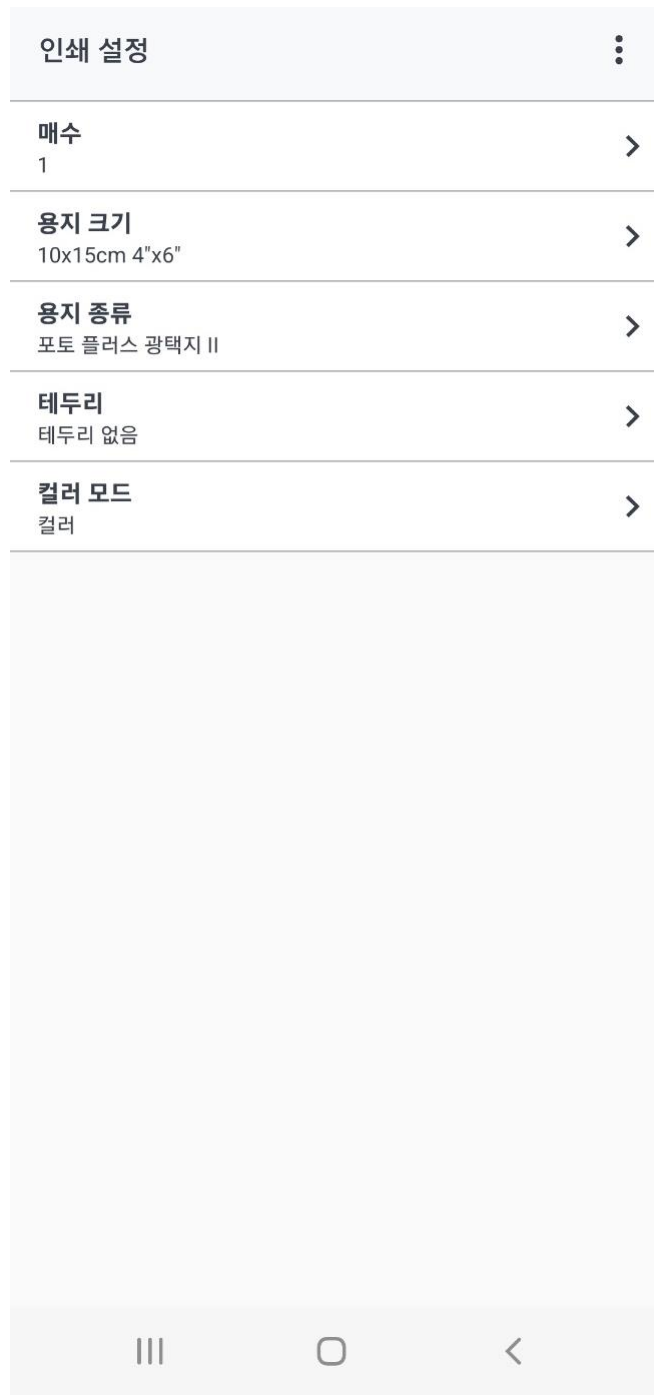
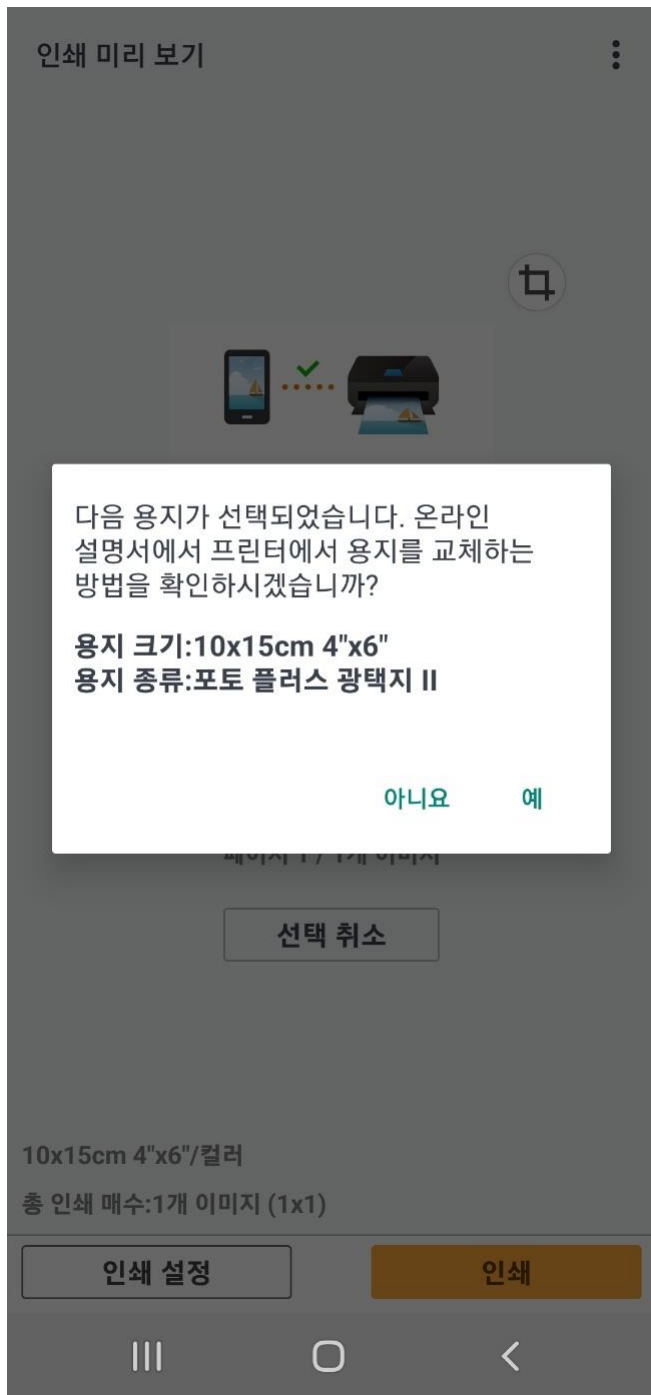

**12. 사용하는 용지크기와 종류가 4x6 포토 플러스 광택지가 맞다면 <예>를 선택 합니다.**

**용지크기,종류가 상이할 경우 <아니요>를 선택 한뒤 용지크기와 종류를 선택 합니다.**

인쇄 미리 보기



선호하는 사진을 선택하여 인쇄해 보십시오!

페이지 1 / 1개 이미지

선택 취소

10x15cm 4"x6"/컬러

총 인쇄 매수:1개 이미지 (1x1)

인쇄 설정

인쇄



인쇄

인쇄 준비 중...



선호하는 사진을 선택하여 인쇄해 보십시오!

취소



13. 인쇄를 터치 하면 인쇄가 진행 됩니다.